

.detail2

the new contemporary

programmi e madie | *sideboards & storage*

librerie e vetrine | *bookcases & showcases*

consolle | *consoles*

specchiere | *mirrors*

Tonin

CASA

Tonin

CASA



programmi e madie
systems & sideboards

coated	006
colosseo	012
coral	016
depop	020
drops	024
flamingo	032
goya	036
granada	046
honey	054
idra	064
kong	068
marrakesh	072
matisse	078
maya	082
opera	086
paris	090
tartan	100
tiffany	106
venice	114



vetrine e librerie
showcases & bookcases

abaco	124
albatros	128
aurora	132
castle	134
chéri	138
gracia	142
naviglio	144
nota	148
olivella	150
oregina	152
osuna	154
pangea	156
sand	160
tweet	162

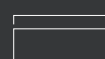

consolle
consoles

albatros	168
altamura	170
arpa	172
beverly	176
pois	180
sunset	184
tiffany	188
ventaglio	190



specchiere
mirrors

alicante	196
bely	198
callas	202
costantia	204
dreamy	206
family	210
imperia	214
kolonaky	216
kolonaky élite	218
macrabè	220
marguerite	224
matrix	226
olmi	228
python	232
skin	234
stone	236
suite	238
timeless	242
toshima	244
trama	246
vega	248
winderly	250

coated

design_Tonin Casa Creatives

IT

Una credenza con lavorazione spazzolata disponibile nella versione bronzata, rame o titanio. Una texture semplice ma di effetto per abbinare le madie alle basi dei nostri tavoli.

EN

A sideboard with brushed finish available in a bronze, copper or titanium version. A simple but effective texture to match the sideboards with the bases of our tables.

RU

Буфет со шлифованной отделкой, доступный в бронзированной или медной версии. Простая, но эффектная текстура для сочетаемости с основаниями наших обеденных столов.

ES

Un aparador con acabado cepillado disponible en versión de bronce, titanio o cobre. Una textura simple pero efectiva para combinar los aparadores con las bases de nuestras mesas.

FR

Buffet avec finition brossée disponible en version bronze, cuivre ou titane. Une texture simple mais efficace pour assortir les buffets aux pieds de nos tables.

8643

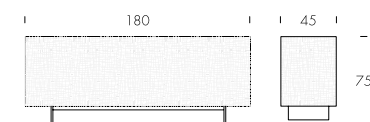

8645

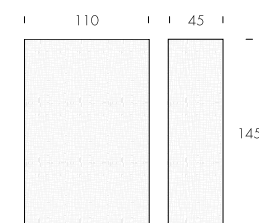

8644

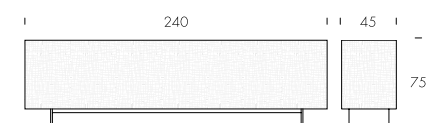

Coated

struttura brushed bronzo/*brushed bronze structure* (SP83);
top vetro verniciato nero/*back-painted black glass top* (V02).



Coated
struttura brushed bronzo/
brushed bronze structure (SP83);
top vetro verniciato nero/
back-painted black glass top (VO2).



Coated
struttura brushed rame/brushed copper structure (SP98);
top vetro verniciato nero/back-painted black glass top (V02).



colosseo

design_Nicola Tonin

IT

Una madia contenitore in legno, lavorata finemente con intarsio laser. La struttura di Colosseo è di noce canaletto, e viene snellita dalla moderna base in bronzo pietra. Disponibile in più versioni e misure, con due cassetti centrali ed ante laterali, o con tre o quattro ante.

EN

This is a wooden sideboard, finely decorated with a laser inlay. Colosseo's structure is made of Canaletto walnut, and it has a more modern, slim metal stone bronze base. More versions and sizes are available: two central drawers and doors at the sides; with doors only – three, or four.

RU

Тумба из дерева, тонкая резная инкрустация лазером. Структура из черного ореха визуально делает модель Colosseo более легкой благодаря современному основанию из бронзы "камень". В наличии модели разных размеров, с двумя центральными выдвижными ящиками и боковыми створками или с тремя или четырьмя створками.

ES

Se trata de un aparador de madera, finamente decorado con incrustación de láser. La estructura del Colosseo está hecha de nogal Canaletto y tiene una base de bronce piedra metálica, delgada y más moderna. Hay más versiones y tamaños disponibles: dos cajones centrales y puertas a los lados, solo con puertas (tres o cuatro).

FR

Il s'agit d'un buffet en bois, finement décoré avec une incrustation au laser. La structure de Colosseo est en noyer Canaletto, et il possède une base plus moderne, fine en métal bronze pierre. Plus de versions et de tailles sont disponibles : deux tiroirs centraux et les portes sur les côtés ; seulement avec des portes - trois, ou quatre.

6121

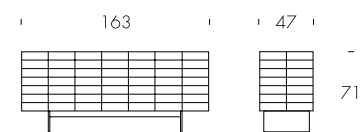

6122

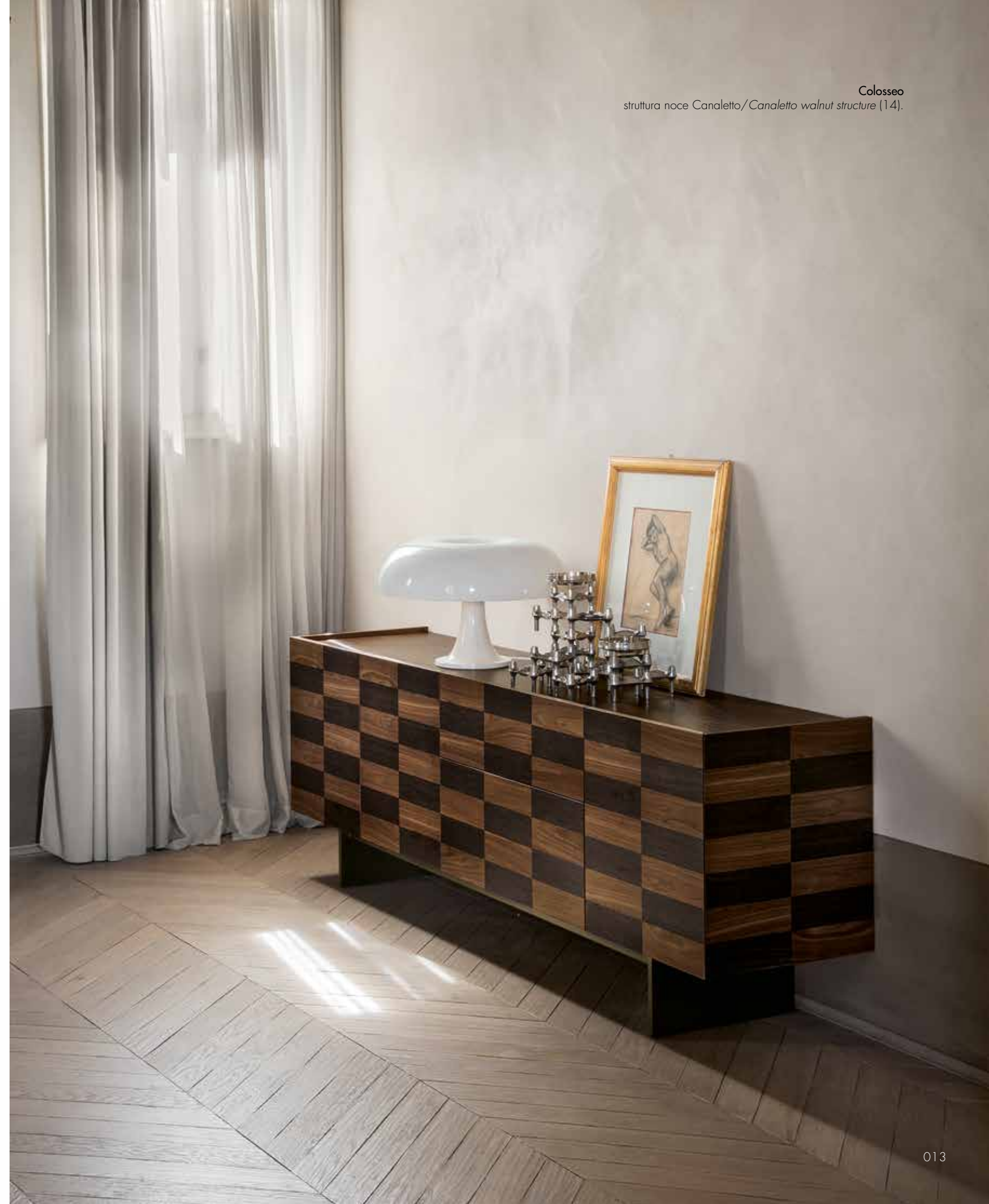
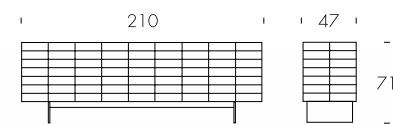

Colosseo
struttura noce Canaletto/Canaletto walnut structure (14).



Colosseo
struttura noce Canaletto/
Canaletto walnut structure (14).

coral

design_M. Mottin/E. Barbieri

IT

Credenza con ante a battente in gres porcellanato e struttura in metallo laccato.
Pensata per essere abbinata ai piani dei tavoli firmati Tonin Casa.

EN

Sideboard with hinged doors in porcelain stoneware and structure in lacquered metal.
Designed to be combined with the tops of the Tonin Casa tables.

RU

Буфет с распашными фасадами из керамогранита и структурой из крашеного металла.
Спроектирован для сочетания со столешницами столов производства Tonin Casa.

ES

Aparador con puertas abatibles en gres porcelánico y estructura metálica lacada.
Diseñado para combinar con los sobres de las mesas de Tonin Casa.

FR

Buffet avec portes battantes en grès cérame et structure en métal laqué.
Conçu pour être combiné avec les plateaux des tables Tonin Casa.

8632

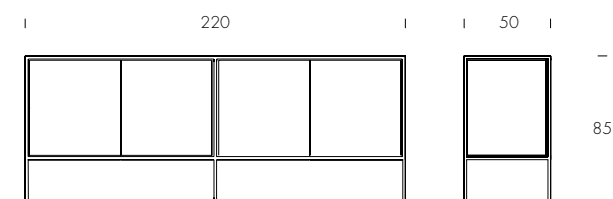

Coral

ante gres Emperador/Emperador porcelain doors (V83P);
base bronzo pietra/stone bronze base (83);
struttura nero opaco/matt black structure (O2).



Coral
ante gres Emperador/Emperador porcelain doors (V83P);
base bronzo pietra/stone bronze base (83);
struttura nero opaco/matt black structure (02).



depop

design_Opaca Lab

IT

Un respiro di anni Venti, di luci e balli, e geometrie che si intersecano: questa è Depop, una madia che rappresenta al meglio il nuovo contemporaneo Tonin Casa. Semplici piedini in metallo che curvano leggeri a sostenere la struttura in legno, decorata con una particolarissima serigrafia la cui texture sarà in grado di lasciare a bocca aperta chiunque la veda. Sentite già il rumoreggiare di un cocktail party?

EN

A glance at the Twenties, lights and ballets, intertwining geometries: this is Depop, the best representation of Tonin Casa New Contemporary. Simple metal feet, slightly curving to sustain the wooden structure - which was decorated with a peculiar serigraphy, a texture that will leave everybody speechless. Can you already hear the sound of the cocktail parties?

RU

Дыхание двадцатых годов, огни, шары и пересекающиеся геометрии: это Depop, сервант, который лучше всего представляет новую современность Tonin Casa. Простые металлические ножки, которые легко изгибаются для поддержания деревянной конструкции, украшенной очень необычной сериграфией, текстура которой сможет удивить всех, кто её видит. Вы уже слышите шум коктейльной вечеринки?

ES

Como respirar los años veinte, con luces y danzas y geometría que cruzan: éste es Depop, un aparador que representa perfectamente el nuevo contemporáneo de Tonin Casa. Simples patitas en metal que bajan ligeros y apoyan la estructura de madera, adornada con un serigrafía más particular, cuya textura dejara a boca abierta todos los que la vean. ¿Oyen ya el ruido de un coctel-party?

FR

C'est comment être dans les ans Vingt, avec des lumières et de bals, et de géométries qui se croisent : celui-ci est Depop, un buffet qui représente au mieux le nouveau contemporain Tonin Casa. Simples pieds en métal qui courbent légers à soutenir la structure en bois, décorée avec une serigraphie particulière, la texture duquel tous en mettra plain la vue. Entendez déjà le son d'un cocktail party ?

8621P

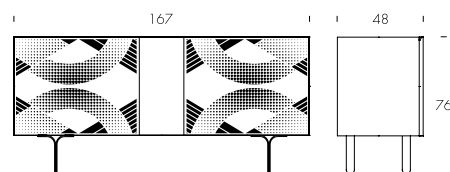

8621A

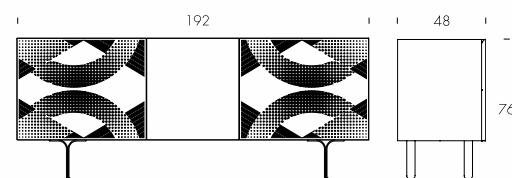

Depop
base oro opaco/matt gold base (85);
struttura grigio canna di fucile RAL 7006/
RAL 7006 gunmetal grey structure.



drops

design_Tosca Design

IT

Un programma giorno ed un programma notte completo ed estremamente elegante. Gocce in legno massello applicate con estrema cura alle ante effetto specchio. Un top sagomato e stondato, fine e sofisticato; una struttura in metallo con inserti in finitura oro. Tutto ciò per non lasciare nulla al caso.

EN

A complete and extremely elegant day program and night group. Solid wood drops applied with extreme care to the mirror effect doors. A fine and sophisticated shaped and rounded top; a metal frame with gold-finish inserts.

RU

Черезвычайно элэгнтная, полная линейка артикулов как для дневной, так и для ночной зоны. Капли из массива дерева, нанесённые на фасады с эффектом зеркала. Фигурная столешница с закруглёнными краями и металлическая структура со вставками в золотой отделке. Ни одной случайной детали.

ES

Un programa diurno y un programa nocturno completo y extremadamente elegante. Gotas de madera maciza aplicadas con extremo cuidado a las puertas con efecto espejo. Una parte superior con forma y redondeada, fina y sofisticada; una estructura metálica con inserciones en acabado dorado. Todo esto para no dejar nada al azar.

FR

Un programme de jour et un programme de nuit complets et extrêmement élégants. Des gouttes de bois massif appliquées avec un soin extrême sur les portes à effet miroir. Un plateau profilé et arrondi, fin et sophistiqué; une structure métallique avec des inserts en finition dorée. Tout cela pour ne rien laisser au hasard.

8626

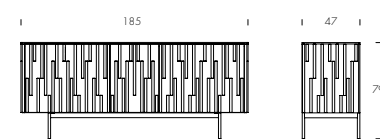

8625

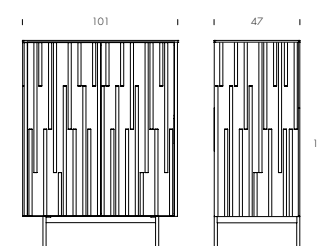

8624

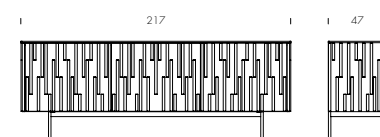

8627

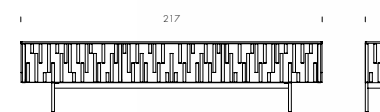

Drops

ante effetto specchio bronzo/bronzed mirror effect doors (SP84);
struttura e elementi noce Canaletto/Canaletto walnut structure and elements (14).



Drops
ante effetto specchio grigio/
grey mirror effect doors (SP29);
struttura e elementi frassino nero/
black ash structure and elements (14).



Drops
ante effetto specchio bronzo/bronzed mirror effect doors (SP84);
struttura e elementi rovere scuro/dark oak structure and elements (14).





Drops
ante effetto specchio argentato/
silver mirror effect doors (SP45);
struttura e elementi noce Canaletto/
Canaletto walnut structure and elements (14).

flamingo

design_Tonin Casa Creatives

IT

La serigrafia di Flamingo è semplice ed efficace: linee verticali discontinue, a rilevare e definire le ante di cui si compone. Toni scuri, eleganti, che si definiscono in un box contenitore a due ante, o in madie da tre o quattro ante, che contengono e coinvolgono ad un tempo ogni stanza in cui si trovano.

EN

Flamingo serigraphy is simple and effective: vertical, discontinuous lines to define and complete the doors of the sideboard. Dark, elegant tones that can be found in a two-doors box or in a three or four-doors sideboard, to contain and include timing of every room they are placed in.

RU

Сериграфия Flamingo проста и эффективна: прерывистые вертикальные линии обозначают и ограничивают дверцы серванта. Темные элегантные тона оттеняют двухдверный комод для хранения или трех-четырехдверный сервант, наполняя собой каждую комнату, в которой расположены.

ES

La serigrafía de Flamingo es simple y eficaz: líneas verticales discontinuas, para encontrar y para definir las puertas que la componen. Los tonos oscuros, elegantes, que se definen en un contenedor a dos puertas, o en aparador de tres o de cuatro puertas, que contienen y afectan a todas las habitaciones donde se encuentran.

FR

La sérigraphie de Flamingo est simple et efficace : lignes verticales discontinues, pour remarquer et définir les portes. Des tons foncés, élégants, qui se définissent en formant un boîte de rangement à deux portes, ou un bahut à trois ou quatre portes, et qui décorent chaque chambre ou ils se trouvent.

8641

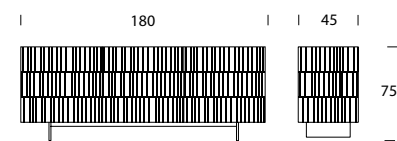

8640

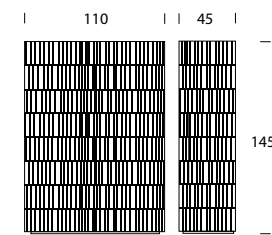

8642

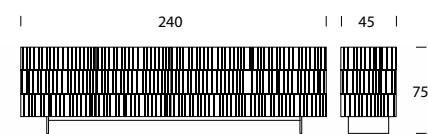

Flamingo

struttura pattern digitale/screen-printed pattern structure;
top vetro nero/black glass top (V02).



Flamingo
struttura pattern digitale/screen-printed pattern structure;
top vetro nero/black glass top (V02).

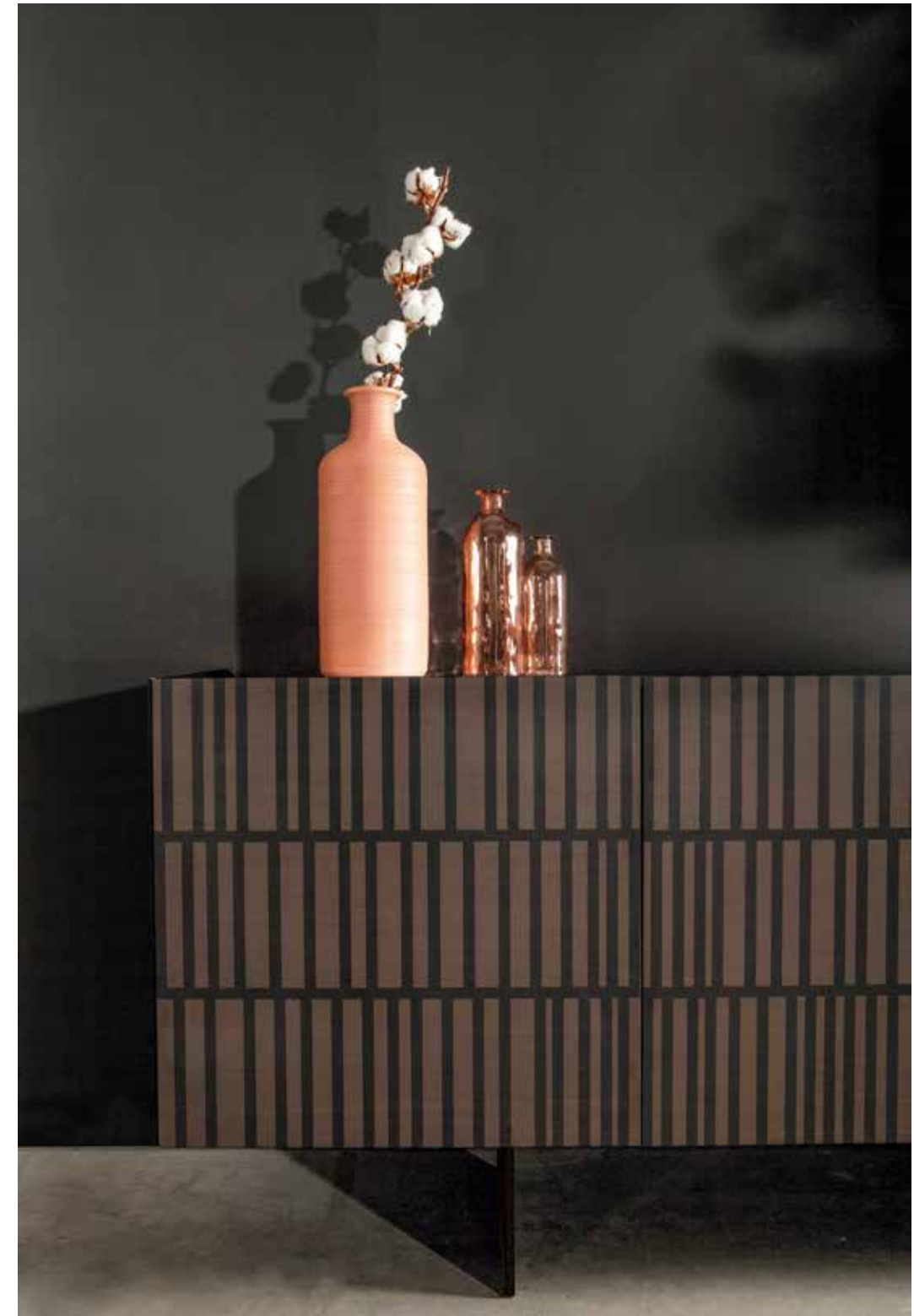

goya

design_Studio 28

IT

Una madia dalla figura semplice e lineare, le cui ante seguono il disegno di base: Goya si fonda su un'immagine di solidità, eleganza e ritorno a forme semplici e regolari. Una nota più contemporanea è data dalla presenza di una luce al LED sul top, opzionale.

EN

A neat and linear sideboard, with regular doors that follow its basic drawing: Goya represent soundness, elegance and willing to go back to simple and even shapes. A more contemporary note is given by the optionals: a LED light on the top.

RU

Аккуратный и линейный сервант с однородными дверями, которые следуют его основному чертежу: Goya представляет собой состоятельность, элегантность и желание вернуться к простым и ровным формам. Более современный характер задается по желанию: светодиодная подсветка сверху.

ES

Un aparador ordenado y lineal, con puertas normales que siguen su dibujo básico: Goya representa solidez, elegancia y la voluntad de volver a formas sencillas y uniformes. Se puede conseguir un punto más contemporáneo con la luz LED en la superficie, opcional.

FR

Un buffet soigné et linéaire, avec des portes ordinaires qui suivent son dessin de base : Goya représente la solidité, l'élégance et la volonté de revenir à des formes simples et intemporelles. Une note plus contemporaine est donnée par les options : une lumière LED sur le dessus.

6107

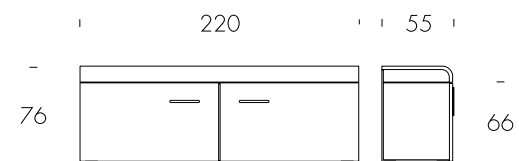



Goya
struttura grigio-blu cadetto/
cadetto blue-grey structure (08).



Goya
struttura bianco opaco/matt white structure (01).



Goya
struttura nero opaco/matt black structure (02).

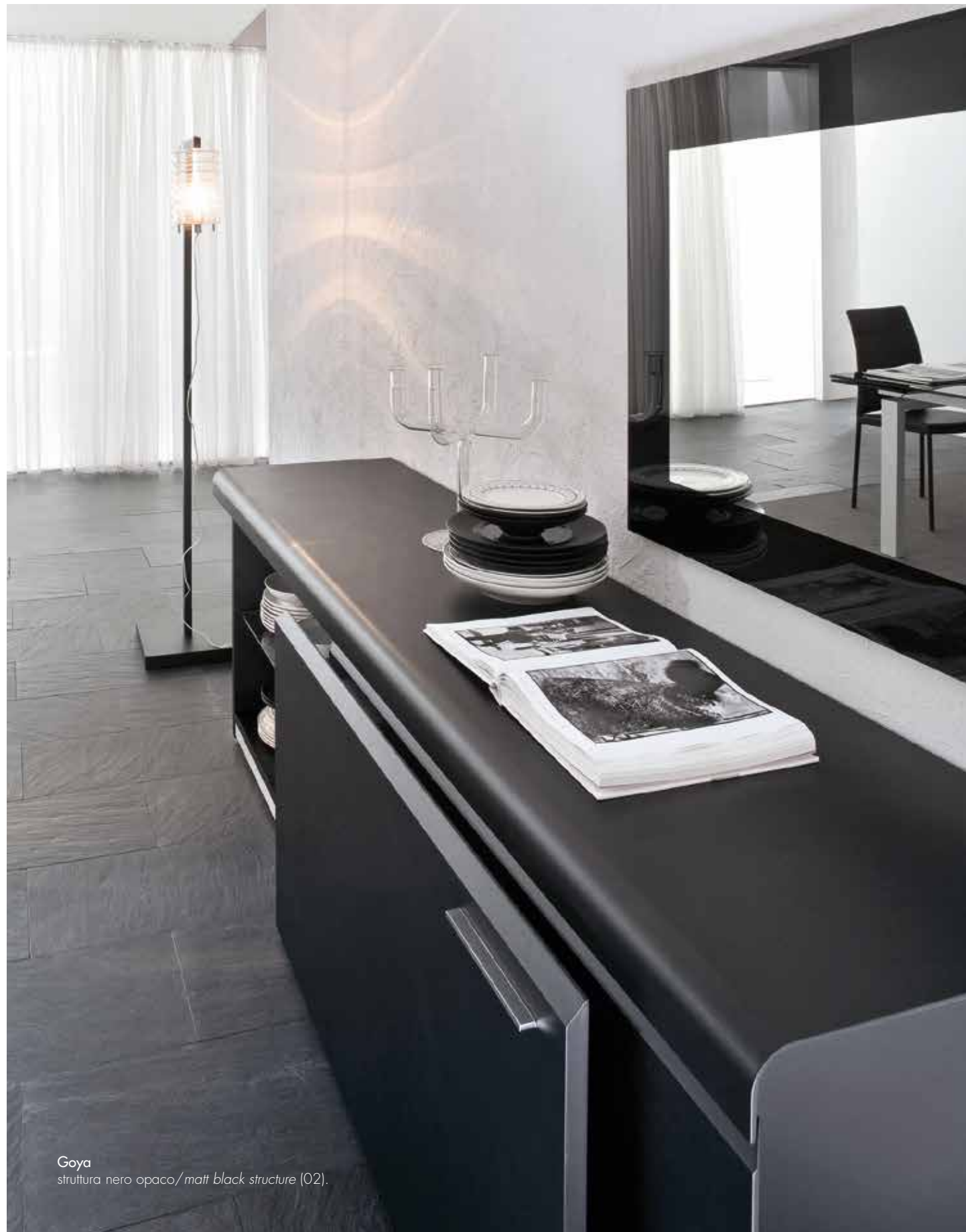

Goya
struttura nero opaco/matt black structure (02).



granada

design_Angelo Tomaiuolo

IT

Fantasie barocche si innestano su piani rettangolari, lievi e precisi. Il lusso si presenta qui nella sua veste più pura, in un intreccio di legno e vetro, decorato, arricchito, reso inestimabile dai meravigliosi pomoli Swarovski.

EN

Baroque patterns get inserted onto rectangular doors, both delicate and precise. Luxury is displayed here in its purest form, an intertwining of glass and wood, decorated, enriched, made priceless by the magnificent Swarovski doorknobs.

RU

Причудливые узоры вставлены в прямоугольные двери: изысканные и аккуратные. Роскошь представлена здесь в ее чистом виде, переплетение стекла и дерева, декорированный, украшенный, сделанный бесценным благодаря очаровательным дверным ручкам Swarovski.

ES

Patrón barroco insertado en puertas rectangulares, delicadas y precisas. Aquí se muestra el lujo en estado puro, una imbricación de cristal y madera, decorada, enriquecida, de valor incalculable gracias a sus magníficos pomos de Swarovski.

FR

Des motifs baroques sont insérés sur des portes rectangulaires, à la fois délicates et précises. Le luxe est affiché ici dans sa forme la plus pure, un entrelacement de verre et de bois, décoré, enrichi, rendu plus précieux par les magnifiques poignées Swarovski.

8600

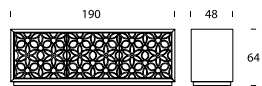

8602

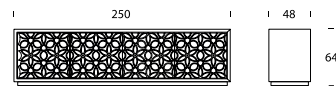

8605

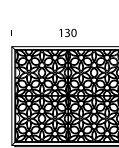

8608

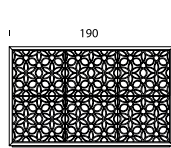

8611

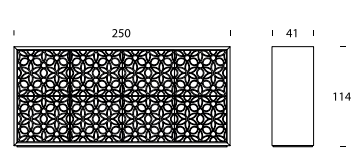

8600H

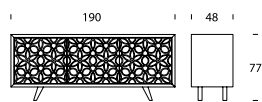

8602H

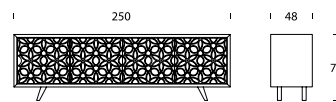

8606

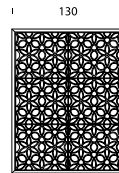

8609

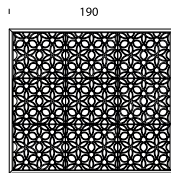

8612

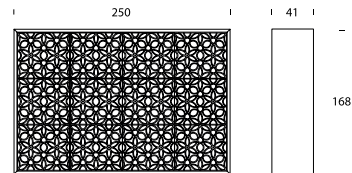

8601

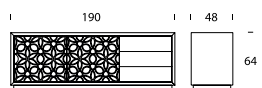

8603

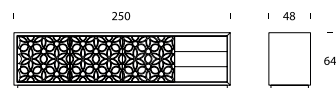

8607

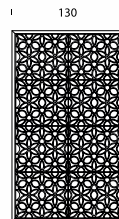

8610

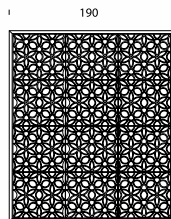

8613

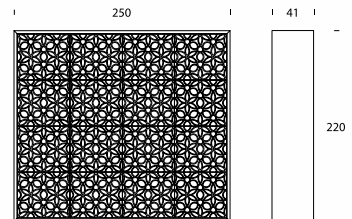

8601H

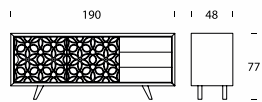

8603H

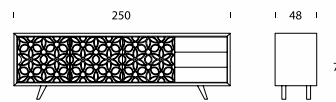

Granada
struttura noce Canaletto / Canaletto walnut structure (14);
ante vetro acidato bronzo / frosted bronze glass doors (V84A).

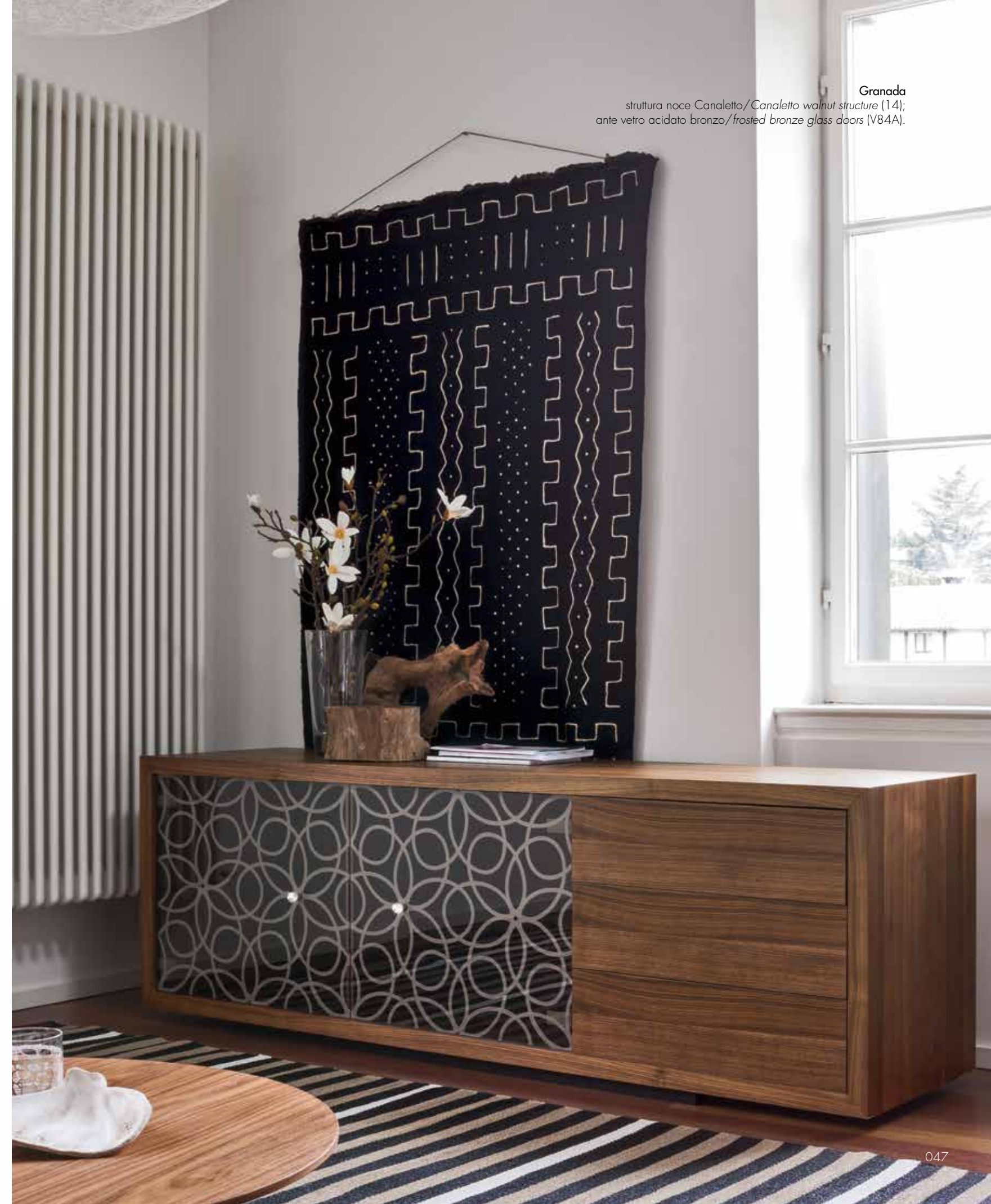

Granada
struttura noce Canaletto/Canaletto walnut structure (14);
ante vetro trasparente bronzo/transparent bronze glass doors (V84).

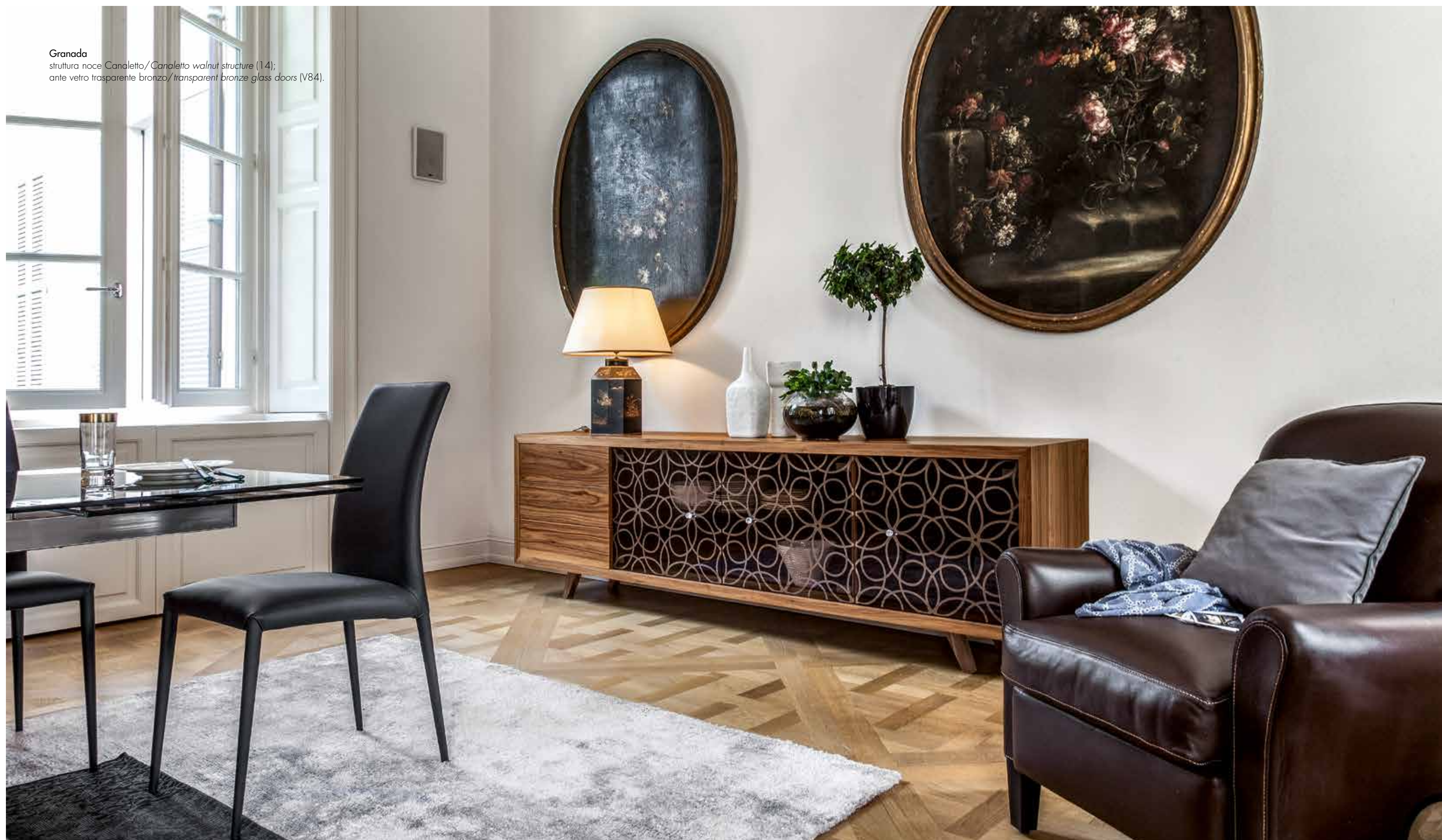

Granada
struttura rovere scuro/dark oak structure (16);
ante vetro acidato bronzo/frosted bronze glass doors (V84A).



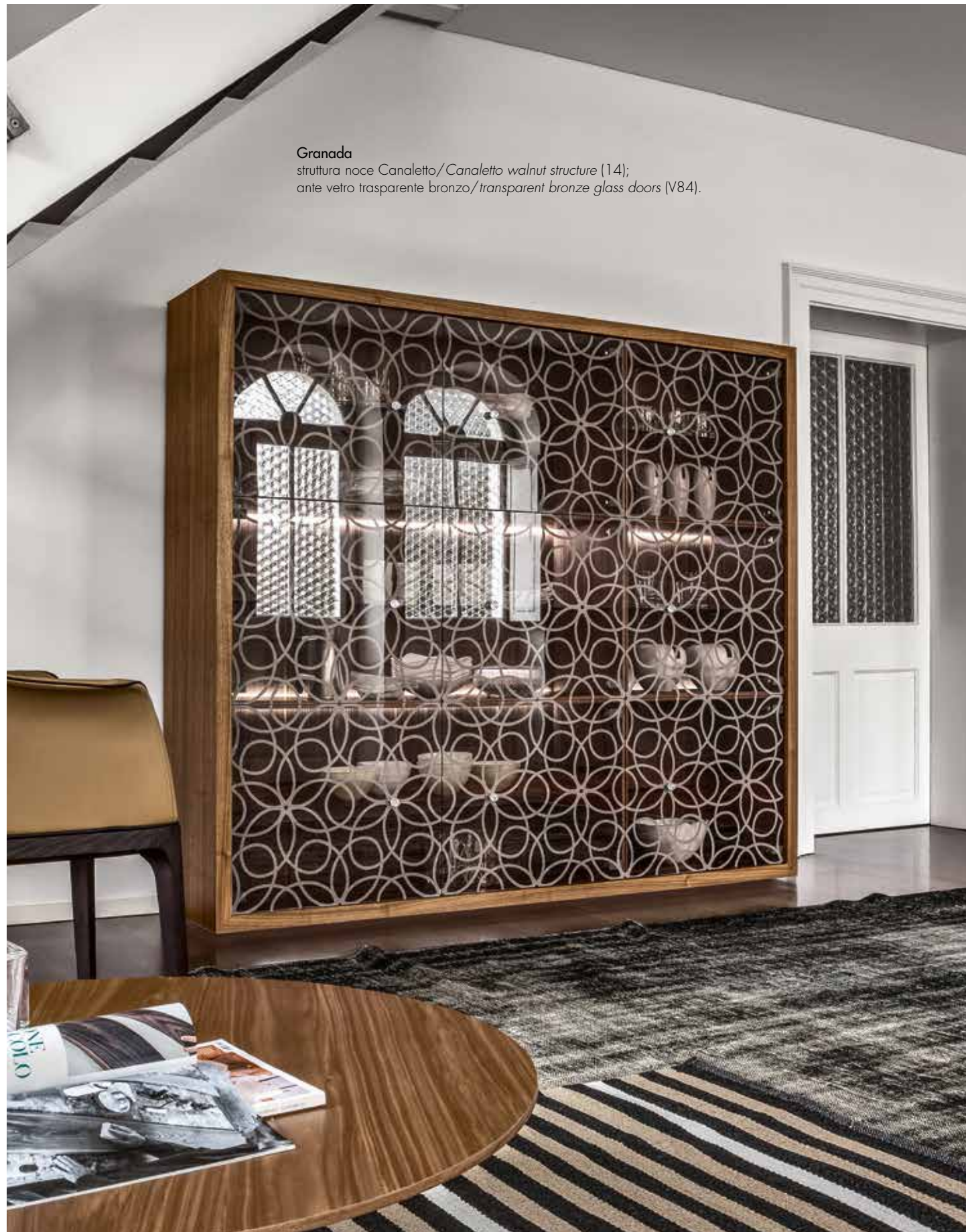

Granada
struttura noce Canaletto/ *Canaletto walnut structure* (14);
ante vetro trasparente bronzo/ *transparent bronze glass doors* (V84).



Granada 8605
2x2 Showcase: Canaletto walnut (14);
bronzed, silk-screen printed glass (V_84A),
with Swarovski handles.

honey

design_Nicola Tonin

IT

Un programma per il living, dove spazi e linee hanno un ruolo fondamentale. Madie e Porta-TV Honey si distinguono per la difficile lavorazione di legni, in noce canaletto e rovere scuro termotrattato, e l'azzeccata scelta di specchi capaci di ampliare l'intera stanza.

EN

A system for your living-room, where spaces and lines have a fundamental role. Honey TV stands and sideboards, stand out for their distinguished woodworking - Canaletto walnut and heat-treated dark oak, and the accurate choice of glass.

RU

Система для вашей гостиной, где пространства и линии играют фундаментальную роль. Тумбы под телевизор и серванты HONEY выделяются своей отличительной деревообработкой — грецкий орех Каналетто, термообработанный темный дуб и лучший выбор стекла.

ES

Un sistema para tu sala de estar, donde los espacios y las líneas juegan un papel fundamental. Los aparadores y muebles para televisión Honey destacan por su distinguido trabajo de la madera, nogal Canaletto y roble oscuro tratado térmicamente y la elección precisa de cristal.

FR

Un système pour votre salle de séjour, où les espaces et les lignes ont un rôle fondamental. Les meubles TV et les buffets Honey, se distinguent par le travail du bois distingué - noyer Canaletto et chêne foncé traité thermiquement, et un choix rigoureux de verre.

6111

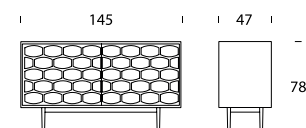

6112

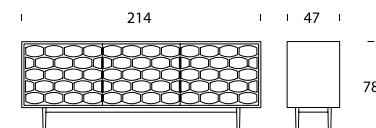

6113

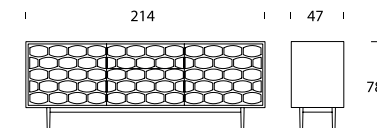

6114



6115

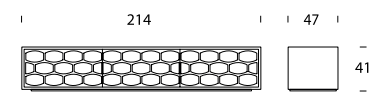

6114H

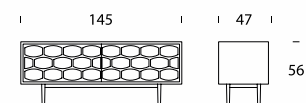

6115H

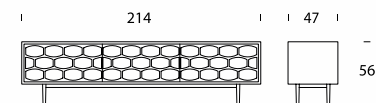

Honey

struttura e elementi bianco opaco/
matt white structure and elements (01);
ante specchio bronzato/bronze mirror doors (184);
base bianco opaco/matt white base (01).



Honey
struttura e elementi noce Canaletto/
Canaletto walnut structure and elements (14);
ante specchio argentato/
silver mirror doors (V45);
base grigio carbone/carbon grey base (10).



Honey
struttura e elementi noce Canaletto/Canaletto walnut structure and elements (14);
ante specchio argentato/silver mirror doors (V45);
base grigio carbone/carbon grey base (10).

Honey
struttura e elementi frassino nero/*black ash structure and elements* (25);
ante specchio fumè/*fumè mirror doors* (SP29);
base grigio carbone/*carbon grey base* (10).



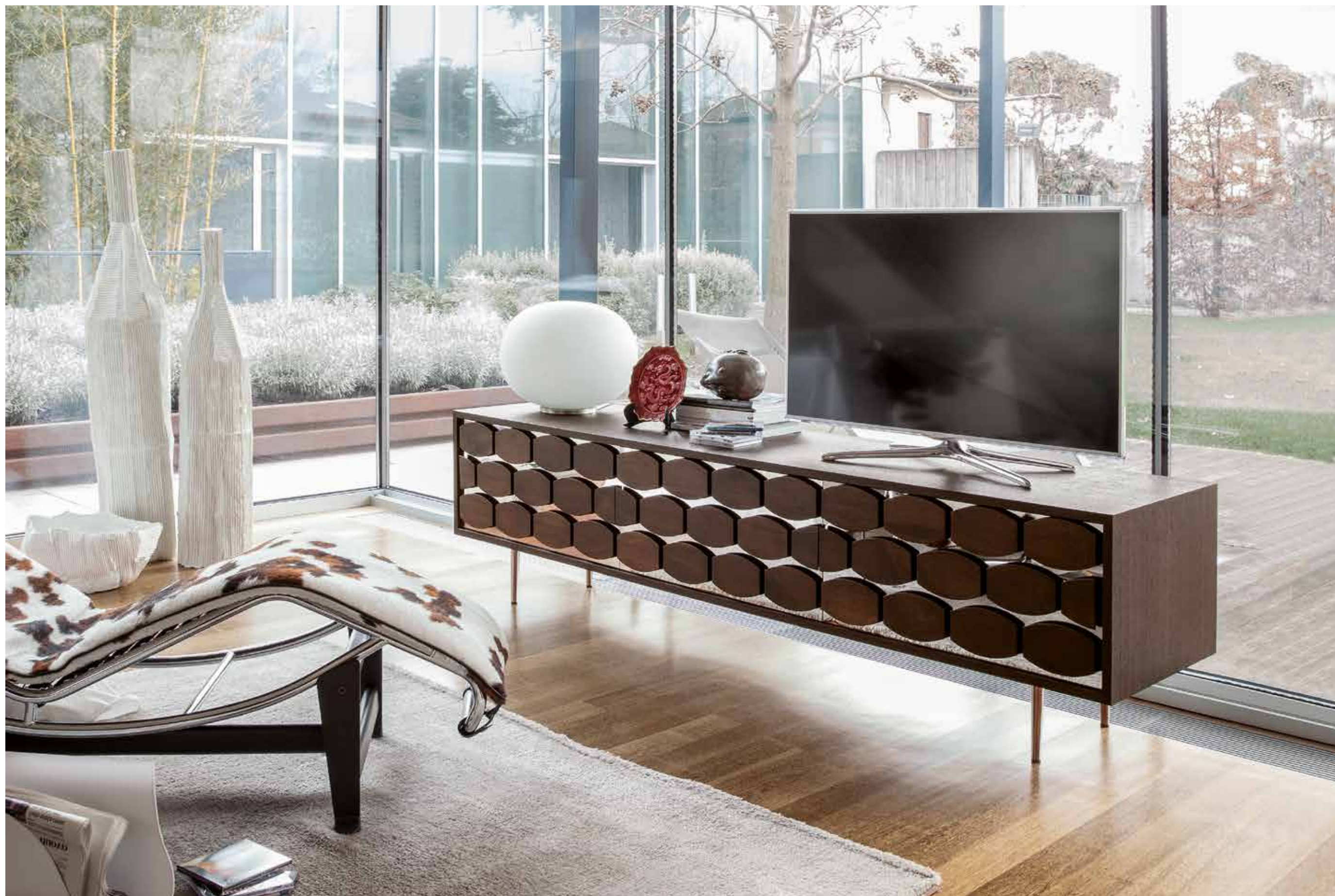

Honey
struttura e elementi noce Canaletto/
Canaletto walnut structure and elements (14);
ante specchio argentato/
silver mirror doors (V45);
base metallo cromato/
chromed metal base (72).

idra

design_M. Mottin/E. Barbieri

IT

Credenza con ante complanari in gres porcellanato e struttura in metallo laccato.
Pensata per essere abbinata ai piani dei tavoli firmati Tonin Casa.

EN

Sideboard with complanar doors in porcelain stoneware and structure in lacquered metal.
Designed to be combined with the tops of the Tonin Casa tables.

RU

Буфет с компланарными фасадами из керамогранита и структурой из крашеного металла. Спроектирован для сочетания со столешницами столов производства Tonin Casa.

ES

Aparador con puertas correderas en gres porcelánico y estructura metálica lacada.
Diseñado para combinar con los sobres de las mesas de Tonin Casa.

FR

Buffet à portes coplanaires en grès cérame et structure en métal laqué.
Conçu pour être combiné avec les plateaux des tables Tonin Casa.

8633

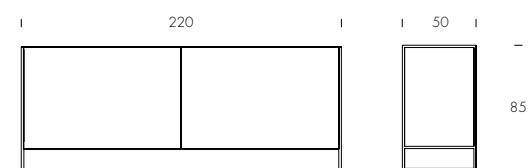



Idra
ante gres Portoro/*Portoro porcelain doors* (V85P);
base grigio carbone/*carbon grey base* (83);
struttura nero opaco/*matt black structure* (02).

kong

design_Tonin Casa Creatives

IT

Foglie ampie, un modello unico di madia a tre o quattro ante, o ancora un box contenitore alto e raffinato. Una serigrafia floreale unica, creata ad arte per definire, ampliare e decorare il vostro living, con una colorazione dai toni unici, che mette in rilievo ad un tempo le pareti e i dettagli del prodotto.

EN

Wide leaves, a unique model of a three or four-doors sideboard, as well as a high and refined box. A unique floral serigraphy, created to define, widen and decorate your living room together with unique colors that highlight both your walls and the details of the very item at the same time.

RU

Сширокими листами, уникальная модель серванта с тремя или четырьмя дверцами или же высокого и изысканного комода для хранения. Уникальная цветочная сериграфия, специально созданная для завершения, преобразования и украшения вашей гостиной уникальными цветовыми оттенками, подчеркивающими одновременно и стены, и детали самого изделия.

ES

Hojas grandes, un único modelo de aparador a tres o a cuatro puertas, o una caja contenedora alta y refinada. Una única serigrafía floral, creada para definir, ampliar y decorar su sala de estar, con un tono único, que destaca las paredes y los detalles del producto en el mismo tiempo.

FR

Feuilles larges, un modèle unique de bahut à trois ou à quatre portes, ou encore un boîte de rangement haut et raffiné. Une sérigraphie florale unique, créée pour définir, agrandir et décorer votre salon, avec un ton de couleur unique qui souligne l'importance des murs et les détails du produit.

8636



8635

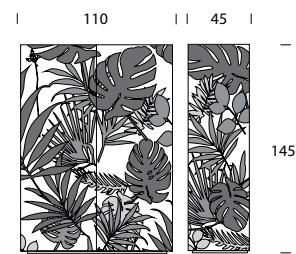

8637



Kong

struttura pattern digitale / screen-printed pattern structure;
top vetro nero / black glass top (V02).



Kong
struttura pattern digitale/screen-printed pattern structure;
top vetro nero/black glass top (V02).



marrakesh

design_Nicola Tonin

IT

Il programma Marrakech si compone di madie in diverse dimensioni, porta-TV, vetrine e pensili. I disegni ispirati alla mediterraneità culminano in un gioco di forme esotiche e colori arabeggianti: il culmine del lusso, nella forma e colore desiderati.

8714D

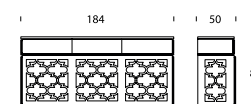

8715D

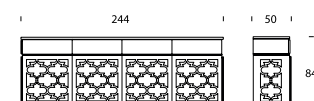

8716D



EN

The Marrakech system is composed by sideboards, TV stands, showcases and hanging units. The drawings were inspired by the Mediterranean style, and they find their highest beauty in the intriguing and exotic shapes and colors: the best in luxury, in shapes and colors, as you wish.

8701DP
8701DV



8702DP
8702DV

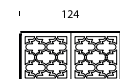

8705DV

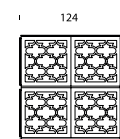

8708DV

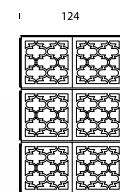

8711DV

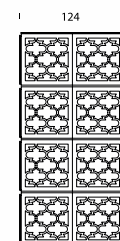

RU

Система Marrakech состоит из сервантов, подставок для телевизоров, витрин и подвесных элементов. Рисунки были вдохновлены средиземноморским стилем и они демонстрируют наилучшую красоту в интригующих и экзотических формах и цветах: лучшее в роскоши, в формах и цветах, по вашему желанию.

8703DP
8703DV

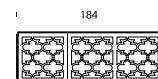

8706DV

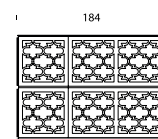

8709DV

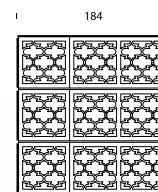

8712DV

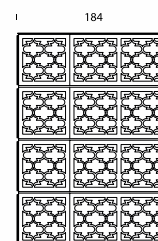

ES

El sistema Marrakech está compuesto por aparadores, muebles para la televisión, vitrinas y unidades colgantes. Los dibujos están inspirados en el estilo mediterráneo y encuentran su mayor belleza en los colores y formas enigmáticas y exóticas: lo mejor en lujo, en formas y colores, tal y como desees.

8704DP
8704DV

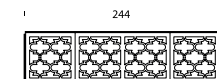

8707DV

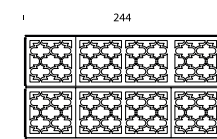

8710DV

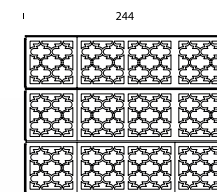

8713DV

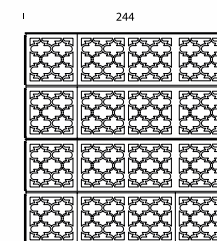

FR

L'ensemble Marrakech est composé de bahuts, des meubles TV, de vitrines et d'éléments suspendus. Les dessins ont été inspirés par le style méditerranéen, et ils trouvent leur plus grande beauté dans les formes et les couleurs fascinantes et exotiques : le meilleur du luxe, dans les formes et les couleurs, comme vous le souhaitez.

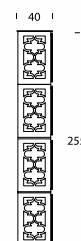
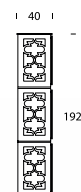
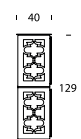

Marrakesh
struttura noce Canaletto/
Canaletto walnut structure (14).



Marrakesh
struttura rovere scuro / dark oak structure (16).



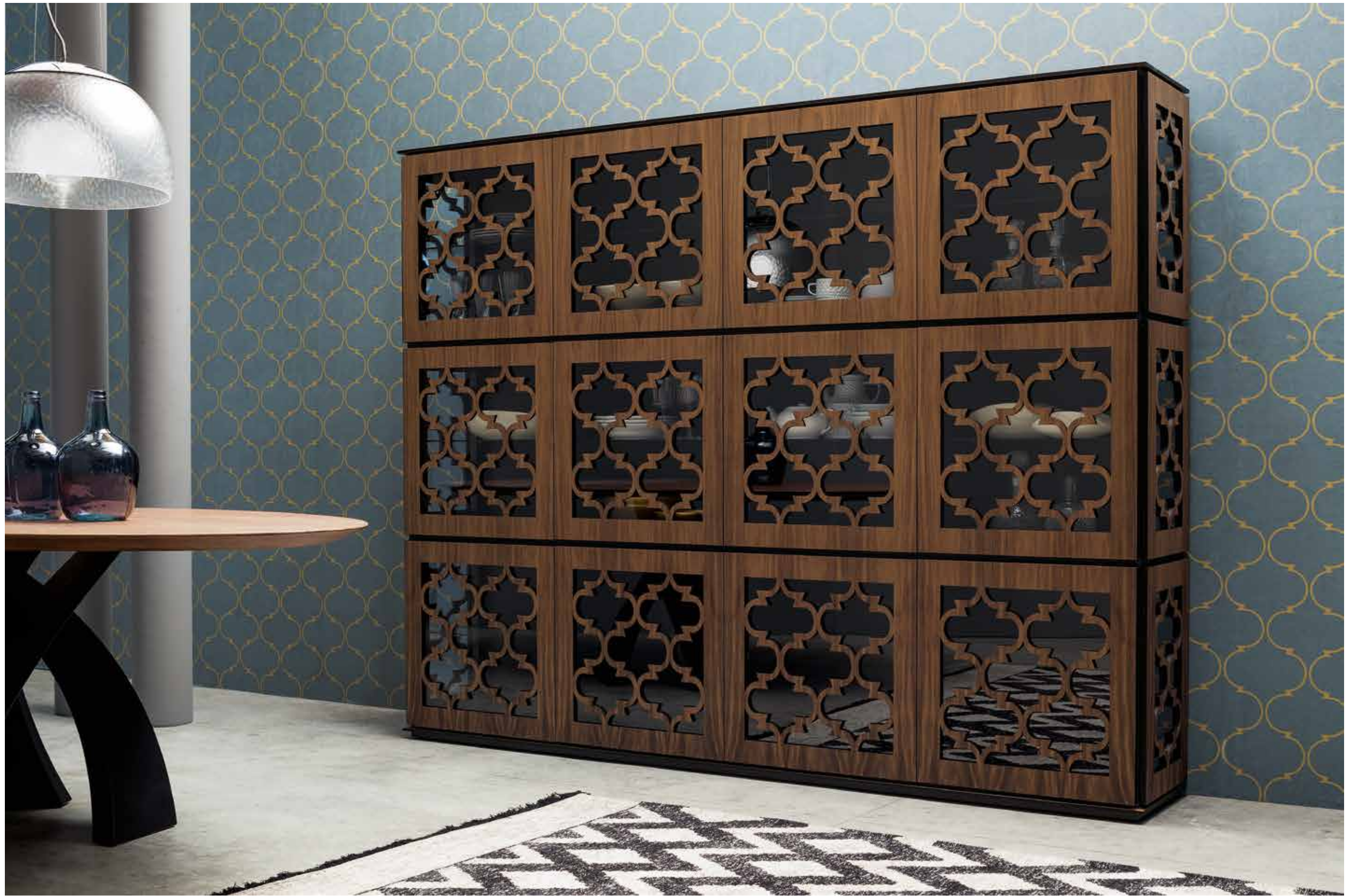

Marrakesh
struttura noce Canaletto/
Canaletto walnut structure (14).

matisse

design_Tonin Casa Creatives

IT

Madia in MDF laccato con decoro incassato e dall'effetto traslucente. Un mix di colori giocoso ma elegante che caratterizza Matisse.

EN

Sideboard in lacquered MDF with recessed decoration and translucent effect. A playful but elegant mix of colors that characterizes Matisse.

RU

Буфет из крашеного МДФ с утопленным декором с полупрозрачным эффектом. Игривое, но элегантное сочетание цветов, характеризующее модель Matisse.

ES

Aparador en MDF lacado con decoración engarzada y efecto translúcido. Una combinación lúdica pero elegante de colores que caracteriza a Matisse.

FR

Buffet en MDF laqué avec décoration encastrée et effet translucide. Un mélange de couleurs ludique mais élégant qui caractérise le modèle Matisse.

8638

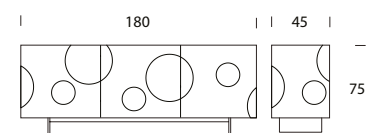

8634

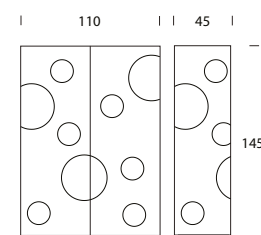

8639

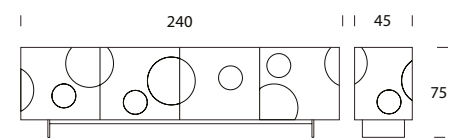

Matisse
struttura bronzo pietra/stone bronze structure (83).



maya

design_Tonin Casa Creatives

IT

Il miglior legno, rifinito in noce Canaletto o rovere chiaro, viene reso ulteriormente lussuoso ed elegante dalle linee con effetto a rilievo. Un contrasto di colori e trama che unisce semplicità ed eleganza. Una madia due o tre ante, che poggia su di una solida base in metallo verniciato bronzo pietra. Un must. Semplicemente.

EN

The best wood in Canaletto walnut, or bright oak finishing, gains further luxury thanks to the illusion of relief of its lines. Colors and texture create a contrast that combines simplicity and elegance. A two, or three-doors sideboard, supported by a solid, bronze stone varnished metal base. A must-have. Simply.

RU

Лучшая древесина грецкого ореха или светлого дуба становится еще более роскошной и элегантной благодаря линиям с эффектом рельефа. Контраст цветов и текстуры, сочетающий простоту и элегантность. Сервант с двумя или тремя дверцами, который опирается на прочное основание из металла, окрашенного в цвет бронзового камня. Обязательный атрибут. Необыкновенно простой.

ES

La mejor madera, acabada en nogal Canaletto o roble claro, hecha lujosa y elegante para líneas con efecto en relieve. Un contraste de colores y de trama que une simplicidad y elegancia. Aparador a dos o tres puertas, que se reclina sobre una base sólida en metal teñido bronzo piedra. Imprescindible. Semplicemente.

FR

Le bois meilleur, en finition noyer Canaletto ou chêne clair, est rendu ultérieurement précieux et élégant grâce à des lignes avec effet de relief. Un contraste de couleurs et trame qui unit simplicité et élégance. Un buffet avec deux ou trois portes, qui repose sur des pieds en metal peint pierre bronze. C'est pas tous les jours. Semplicement.

8630

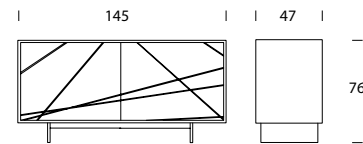

8631

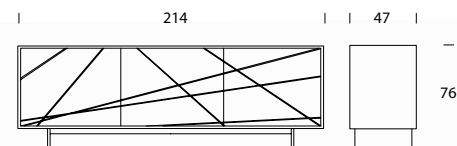

Maya
struttura melaminico rovere naturale/
natural oak melamine structure (PML3).



Maya
struttura melaminico noce Canaletto/
Canaletto walnut melamine structure (PML5).



opera

design_M. Mottin/E. Barbieri

IT

Un design a tutto tondo dove il legno curvo accoglie ante e cassetti laccati neri o bianchi. I dettagli fanno la differenza e la rendono unica e adatta al tuo living.

EN

An all-round design where curved wood welcomes black or white lacquered doors and drawers. The details make the difference and make it unique and suitable for your living.

RU

Дизайн, где все элементы округлые. В изогнутое дерево встроены чёрные и белые крашенные фасады и ящики. Детали создают разницу и делают эту модель уникальной и отлично подходящей для Вашей жилой зоны.

ES

Un diseño completo donde la madera curvada da la bienvenida a puertas y cajones lacados en blanco o negro. Los detalles marcan la diferencia y lo hacen único y adecuado para su sala de estar.

FR

Un design polyvalent où le bois cintré accueille les portes et tiroirs laqués noir ou blanc. Les détails font la différence et le rendent unique et adapté à votre salon.

8646

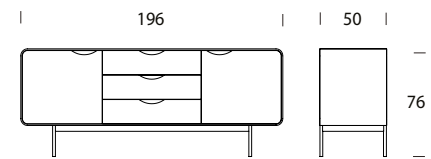

Opera

struttura noce Canaletto con ante nero opaco/
Canaletto walnut structure with matt black doors (02).



Opera
struttura noce Canaletto con ante nero opaco/
Canaletto walnut structure with matt black doors (02).



paris

design_Studio 28

IT

Cangiante e luminosa come la città cui si ispira, Paris è un programma che svela il lusso discreto di vetro e legno, in una moltitudine di forme che creano madie, porta-TV, vetrine, pensili e mensole, nella finitura che più si adatta al proprio living.

EN

Color-changing and luminous, just like the city it takes its name from, Paris is a system that reveals glass and wood's discrete luxury, in a multitude of shapes: sideboards, TV stands, showcases, hanging units and shelves, composed in your preferred finishing.

RU

С возможностью изменения цвета и светлые, так же, как город, от которого он берет свое название; PARIS является стеллажом, который демонстрирует дискретную роскошь стекла и дерева во множестве форм: серванты, тумбы под телевизор, витрины, подвесные блоки и полки, имеющие предпочитаемую вами отделку.

ES

Luminoso y cambia de color, al igual que la ciudad de la que toma su nombre, Paris es un sistema que muestra el lujo discreto de la madera y el cristal, en una multitud de formas: aparadores, muebles para televisión, vitrinas, unidades y estantes colgantes, realizado con tu acabado preferido.

FR

De couleur changeante et lumineux, tout comme la ville dont il tire son nom, Paris est un ensemble qui révèle le luxe discret du verre et du bois, dans une multitude de formes : bahuts, meubles TV, vitrines, des éléments et des étagères suspendus, à composer pour votre finition préférée.

8355D

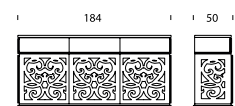

8350DP
8350DV



8351DP
8351DV



8352DP
8352DV



8353DP
8353DV



8356D

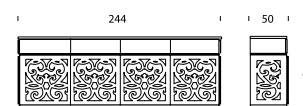

8361DV

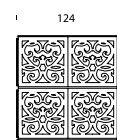

8362DV

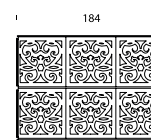

8363DV

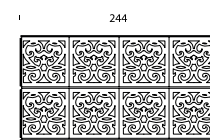

8359D



8371DV



8372DV

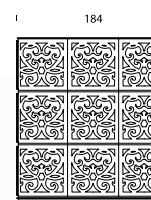

8373DV

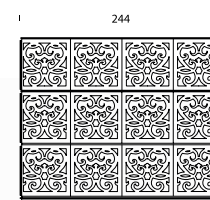

8381DV



8382DV

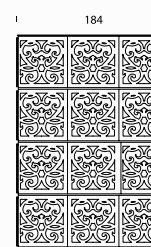

8383DV

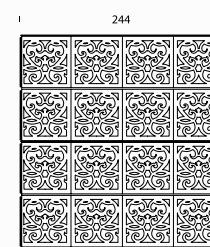

Paris
struttura bianco opaco/
matt white structure (01);.



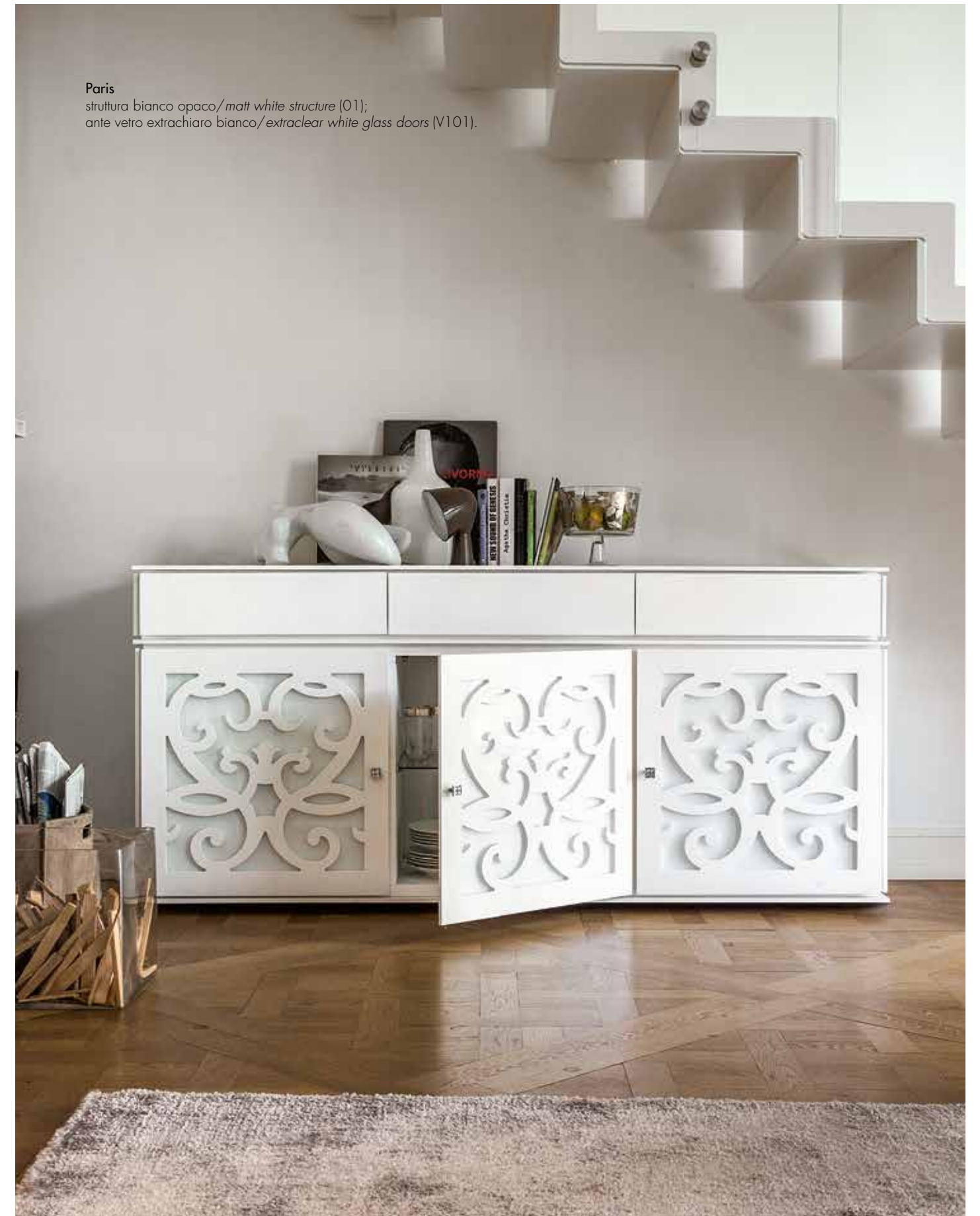



Paris
struttura nero opaco/
matt black structure (O2);
ante vetro nero/
black glass doors (V02).





Paris
struttura nero opaco/
matt black structure (O2);
ante vetro nero/
black glass doors (V02).

tartan

design_Opaca Lab

IT

Tartan è una madia studiata per avere una struttura semplice e raffinata: il metallo verniciato sostiene con agilità il legno di scocca, top e fianchi. Una serigrafia ispirata ai tradizionali abiti scozzesi decora questa madia, che appare come un raffinato filo di Scozia che decora ogni living.

EN

Tartan is a sideboard, designed to display a simple and refined structure: varnished metal easily supports top, sides and frame. A serigraphy, inspired by traditional Scottish costumes, decorates this sideboard and your interior rooms as a refined scottish thread.

RU

Tartan — сервант с простой и утонченной структурой: окрашенный металл легко поддерживает деревянный корпус, верх и боковые поверхности. Сериграфия, навеянная традиционной шотландской одеждой, украшает этот сервант как изысканная нить из Шотландии, украшающая каждую гостиную.

ES

Tartan es un aparador estudiado para tener una estructura simple y refinada: el metal pintado apoya con agilidad la madera del cuerpo, de la tapa y de flancos. Una serigrafía inspirada en los vestidos escoceses tradicionales adorna este madia, parecida a una refinada tela capaz de decorar cada salón.

FR

Tartan est un buffet conçu pour avoir une structure simple et raffinée: le métal verni soutient agilement le bois. Une sérigraphie inspirée des robes traditionnelles écossaises orne ce buffet, qui ressemble à un tissu raffiné, décorant chaque pièce.

8620P

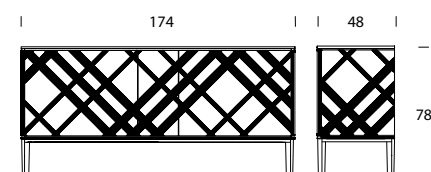

8620A

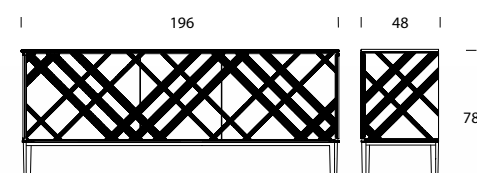

Tartan

struttura rosso amaranto RAL 3007 e pattern serigrafato nero/
Amaranth red RAL 3007 structure and black screen-printed pattern (01).

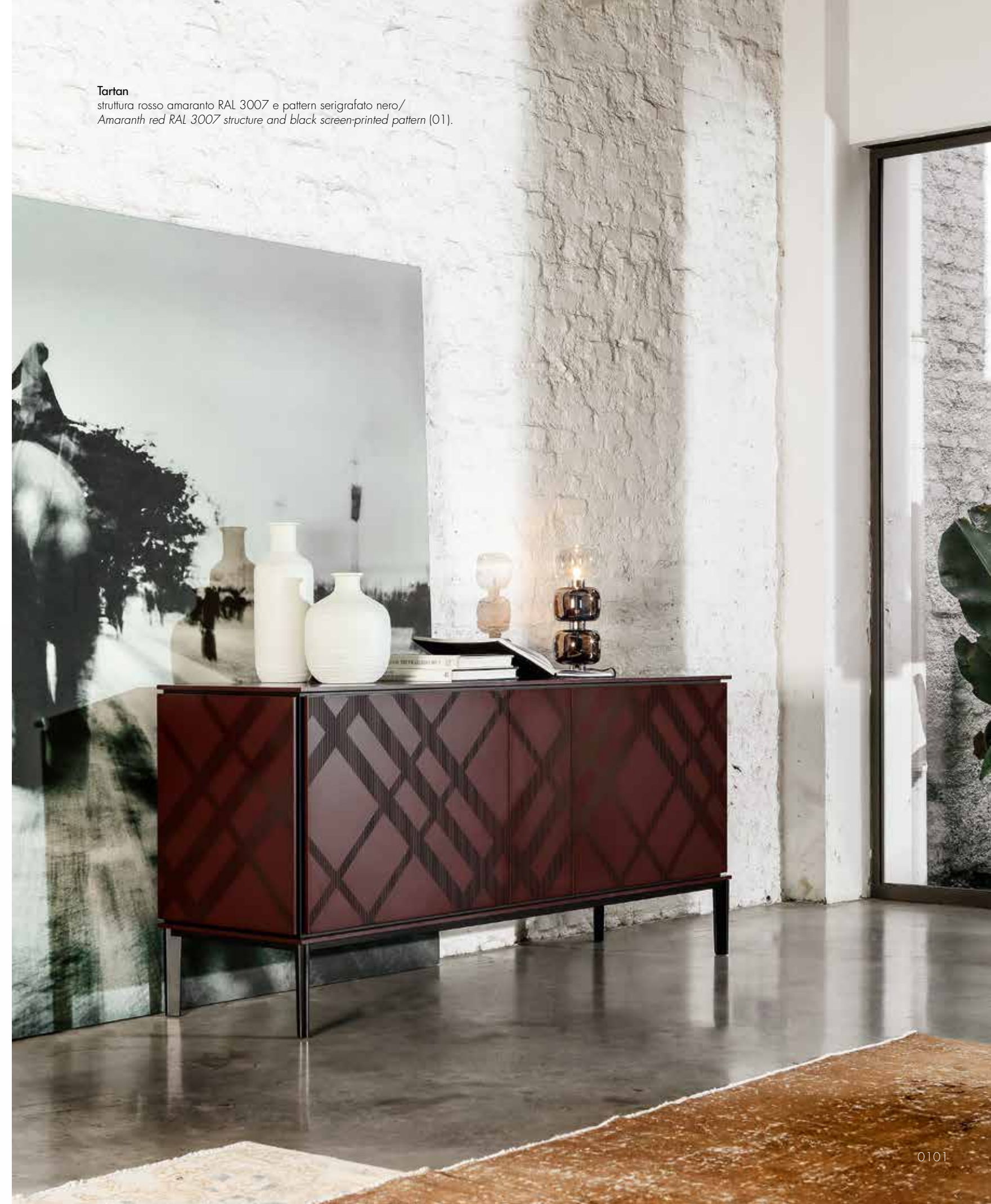



Tartan
struttura noce Canaletto
e pattern serigrafato nero/
Canaletto walnut structure and
black screen-printed pattern (04).



tiffany

design_Angelo Tomaiuolo

IT

Madia bassa o alta che si ispira ad un lusso morbido e delicato: il legno di frassino, in finitura noce Canaletto, rovere scuro, o frassino nero, si abbina lieve al rivestimento in pelle ed eco-pelle, in tutte le colorazioni disponibili. Trapuntata e rivestita come il migliore degli imbottiti Made in Italy, Tiffany riesce a combinare due mondi tecnicamente diversi, unendoli in un prodotto dalla grazia unica.

Porta-tv in legno rivestito in diverse finiture con trapuntatura fatta a mano. Un mobile che arricchisce ogni soggiorno di grande artigianalità e maestria tutta italiana.

EN

Tiffany is a low, or high sideboard, inspired by a soft and delicate luxury: the ash tree - with a Canaletto walnut, dark oak, or black ash finishing - quietly marries the leather, or eco-leather covering. A quilted covering, representation of the best Made in Italy manufacture, covers Tiffany, and combines two technically different worlds, resulting in a uniquely gracious product.

Wooden TV stand covered in different finishes with handmade quilting. A piece of furniture that enriches every living with great all-italian craftsmanship.

RU

С возможностью изменения цвета и светлые, так же, как город, от которого он берет свое название; PARIS является стеллажом, который демонстрирует дискретную роскошь стекла и дерева во множестве форм: серванты, тумбы под телевизор, витрины, подвесные блоки и полки, имеющие предпочитаемую вами отделку.

Подставной комод под телевизор в обшивке из разных материалов с ручной прошивкой. Предмет мебели, который обогащает любой зал, являясь примером великого итальянского ремесленного мастерства и искусства.

ES

Tiffany es un aparador bajo o alto inspirado por un lujo suave y delicado: el fresno (con acabados de nogal Canaletto, roble oscuro o ceniza negra) combina armónicamente con el recubrimiento de cuero o ecocuero. Un recubrimiento acolchado, representación de la mejor producción Made in Italy, recubre Tiffany y combina dos mundos técnicamente diferenciados, dando lugar a un producto exclusivo.

Mueble de TV de madera cubierto en diferentes acabados con acolchado hecho a mano. Un mueble que enriquece cada estancia con gran artesanía italiana y artesanía.

FR

Tiffany est un buffet bas, ou haut, inspiré par un luxe doux et délicat : le bois de frêne - avec une finition en noyer Canaletto, chêne foncé, ou frêne noir - qui se marie sereinement avec le revêtement en cuir, ou en cuir écologique. Un revêtement matelassé, représentant la meilleure fabrication Made in Italy, couvre Tiffany, et combine deux mondes techniquement différents, résultant en un produit élégant unique.

Meuble TV en bois recouvert de différentes finitions avec matelassage fait main. Un meuble qui enrichit chaque séjour avec un grand savoir-faire et savoir-faire italien.

6438

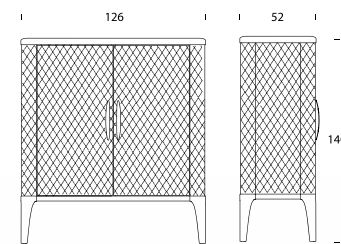

6437

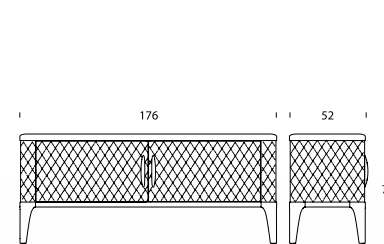

6446

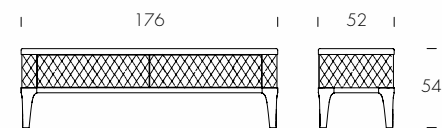

6447

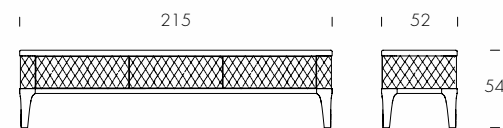

Tiffany

struttura noce Canaletto/Canaletto walnut structure (14);
rivestimento pelle ottanio/oil blue leather covering (P34).



Tiffany
struttura noce Canaletto/Canaletto walnut structure (14);
rivestimento pelle nabuk testa di moro/dark brown nubuck leather covering (PN70).





Tiffany
struttura noce Canaletto/*Canaletto walnut structure* (14);
rivestimento pelle ottanio/*oil blue leather covering* (P34).

Tiffany
struttura noce Canaletto/Canaletto walnut structure (14);
rivestimento pelle grigio/grey leather covering (P73).



venice

design_Studio 28

IT

Venice è l'esempio forse più marcato di come la tecnica possa concludersi in dolcezza, in raffinatezza. Il materiale è l'MDF, microgoffrato e lavorato a laser, che crea un effetto capitonné e vivifica, ammansisce, dando ad una struttura rigida l'aspetto di un morbido cuscino. Le colorazioni variano dal bianco opaco, al nero, al beige, fino allo champagne opaco. Si rende da ora disponibile un'ulteriore versione, forse ancor più elegante e d'impatto: un noce canaletto, per dare un tono classico a questo programma estremamente innovativo.

EN

Venice may be the best example of how technique can end to be delicate, refined. The material we used is MDF, embossed and laser-worked - or covered in wood. That creates a Capitonné effect and revives the rigid structure: it now has the looks of a soft pillow. Colors may vary from matt white, to black, beige, up to matt champagne. Starting from this year, a new version is available, maybe even more elegant and effective: a Canaletto walnut version, to give this innovative system a more classic look.

RU

VENICE может быть лучшим примером того, как технология может иметь деликатный и изысканный вид. Используемый нами материал — MDF (древесно-волоконистая плита средней плотности), рельефная и с лазерной обработкой — или покрытая древесиной. Это создает эффект мебельной обивки и напоминает жесткую конструкцию: теперь он имеет внешний вид мягкой подушки. Цвета могут варьироваться от матового белого, черного, бежевого и до матового цвета шампанского. Начиная с этого года, доступна новая версия, возможно, даже еще более элегантная и эффектная: версия из грецкого ореха Каналетто поможет придать этой инновационной системе более классический вид.

ES

Venice puede ser el mejor ejemplo de cómo la técnica puede terminar siendo delicada, refinada. El material que utilizamos es MDF, en relieve y trabajado con láser o cubierto en madera. Esto crea un efecto Capitonné y revive la estructura rígida, que ahora tiene el aspecto de una suave almohada. Los colores varían de blanco mate a negro, beige y hasta champán mate. A partir de este año hay una nueva versión disponible, quizás más elegante y eficaz: una versión en nogal Canaletto, para darle un aspecto más clásico a este sistema innovador.

FR

Venice est sans doute le meilleur exemple de la façon dont la technique peut aboutir à la délicatesse, au raffinement. Le matériel que nous utilisons est le MDF, en relief et travaillé au laser - ou recouvert de bois. Cela crée un effet capitonné et ravive la structure rigide : elle a maintenant l'apparence d'un oreiller moelleux. Les couleurs peuvent varier depuis le blanc mat, au noir, beige, jusqu'au champagne mat. A partir de cette année, une nouvelle version est disponible, sans doute encore plus élégante et efficace : une version en noyer Canaletto, pour donner à cet ensemble innovant un look plus classique.

8250/8252

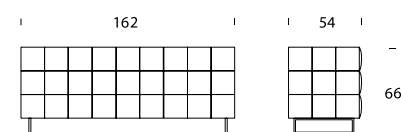

8253/8254

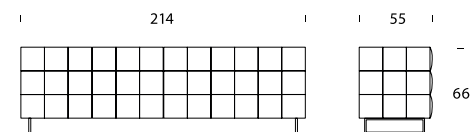

8257

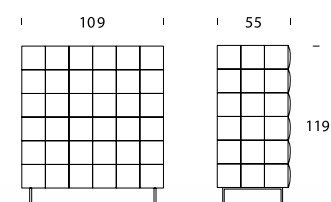

8250H/8252H

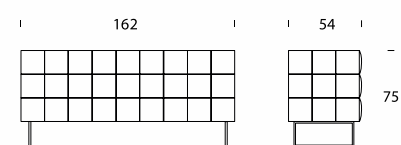

8253H/8254H

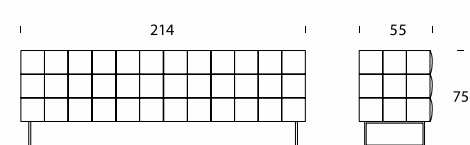

8264

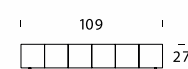

8258

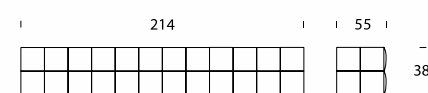

8261

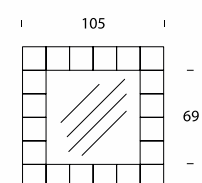

Venice
struttura bianco opaco/matt white structure (01);
top vetro extrachiaro bianco/extra-clear white glass top (V101).





Venice
struttura nero opaco/
matt black structures (02);
top vetro nero/black glass top (V02).



Venice
struttura noce Canaletto/Canaletto walnut structure (14);
top vetro nero/black glass top (V02).





Venice
struttura bianco opaco/matt white structure (01);
top vetro extrachiaro bianco/extra-clear white glass top (V101).

abaco

design_Andrea Lucatello

IT

Abaco è un intrico elegante di linee, che formano uno semplice ma efficace labirinto, con elementi orizzontali laccati o rivestiti, e una struttura in legno. I set di cassetti e ante, disponibili come optional, completano ed interrompono il costante intrecciarsi di linee.

EN

Abaco is a tangled web of lines, forming a simple and yet effective labyrinth made out of lacquered, or wood-covered horizontal elements, and a wooden structure. The doors and drawers sets - optional - complete and interrupt the constant twirling of the lines.

RU

Abaco — запутанная паутина линий, образующая простой, но в то же время эффектный лабиринт, сделанный из лакированных или покрытых древесиной горизонтальных элементов, а также с деревянной конструкцией. Комплекты дверей и ящиков — по желанию — дополняют и прерывают постоянное вращение линий.

ES

Abaco es una maraña de líneas que forman un eficaz y sencillo laberinto hecho de elementos horizontales lacados o revestidos de cuero. Los juegos de puertas y cajoneras (opcionales) completan e interrumpen el giro constante de las líneas.

FR

Abaco est un enchevêtrement de lignes, formant un labyrinthe simple et pourtant efficace fait d'éléments horizontaux laqués, ou recouverts de bois, et d'une structure en bois. L'assortiment de portes et de tiroirs - en option - complète et interrompt le tournoiement constant des lignes.

7243

100 136

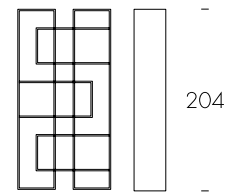

Abaco
struttura bianco opaco/
matt white structure (01).

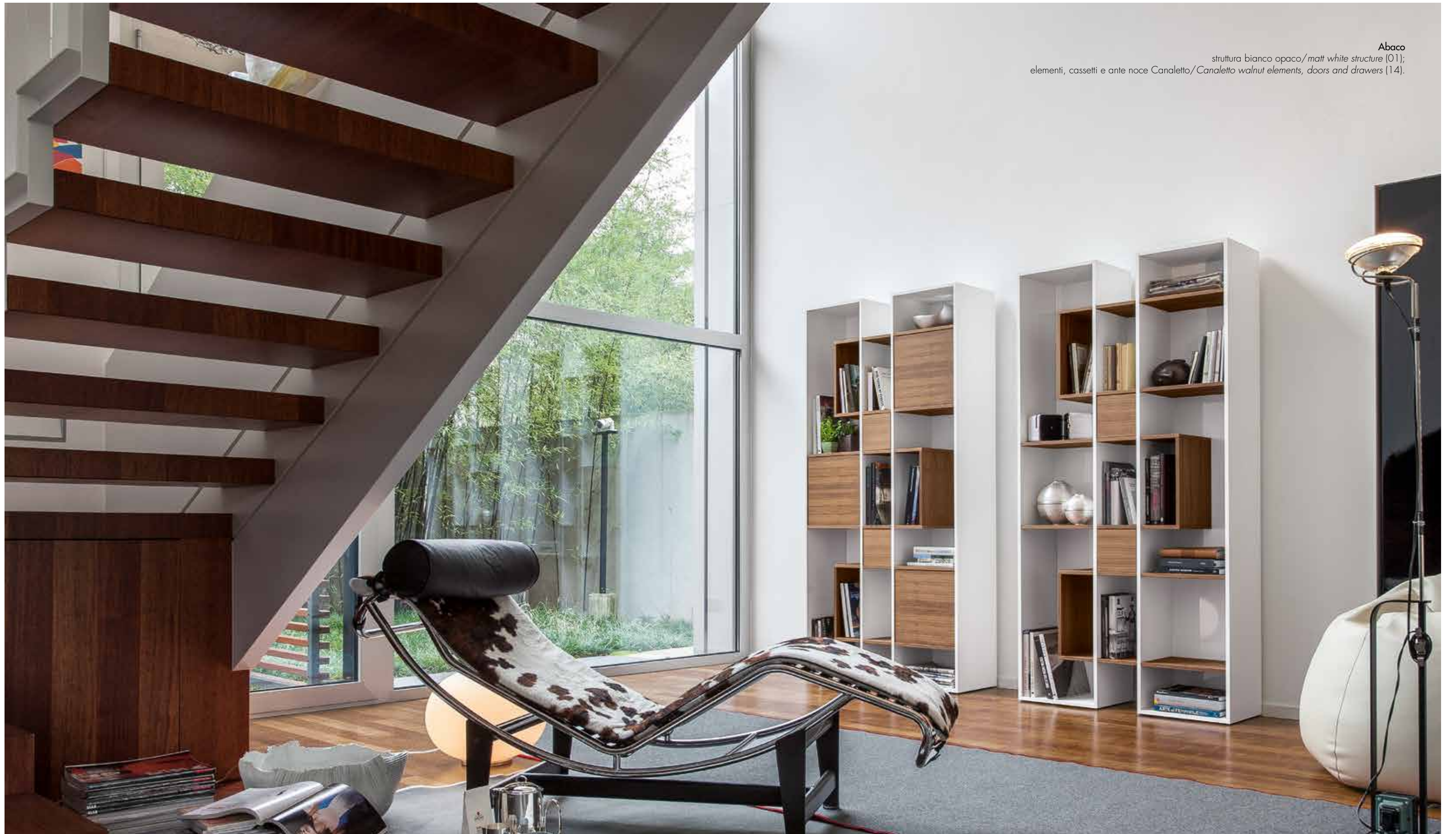

Abaco
struttura bianco opaco/matt white structure (01);
elementi, cassetti e ante noce Canaletto/Canaletto walnut elements, doors and drawers (14).

albatros

design_Plurimo Design

IT

Libreria a più ripiani con mensole in metallo laccato e sostegno a parete in legno. Perfetta per avere un ambiente di lavoro funzionale e di design.

EN

Multi-shelf bookcase with lacquered metal shelves and wooden wall support. Perfect for a functional and design work environment.

RU

Многоуровневый книжный стеллаж с крашеными металлическими полками и деревянным креплением к стене. Идеален для функциональной и в то же время стильной рабочей зоны.

ES

Librería de múltiples estantes metálicos lacados y soporte de pared en madera. Perfecto para tener un entorno de trabajo funcional y de diseño.

FR

Bibliothèque multi-étagères avec étagères en métal laqué et support mural en bois. Parfait pour avoir un environnement de travail fonctionnel et design.

6472

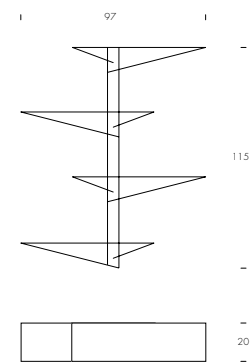



Albatros
strutture noce Canaletto e rovere scuro/
Canaletto walnut and dark oak structures (14, 16);
mensole bronzo pietra/stone bronze shelves (83).

aurora

design_Studio 28

IT

Dolcemente rigida e basata sul contrasto tra la forte presenza del legno e la leggerezza naturale del vetro, Aurora si presenta unica ed essenziale. Ante, ripiani e schienale sono trasparenti, mentre i fianchi si tingono di un legno in tinta bianco, noce Canaletto, o rovere scuro termotrattato. Qualsiasi sia l'oggetto di pregio ci vogliate riporre, potrete vederlo perfettamente illuminato dal faretto a LED integrato.

EN

Sweetly rigid, based on the contrast between wood's strong presence and glass' natural levity, Aurora is both unique and essential. Doors, shelves and back are transparent, while the flanks are painted white, Canaletto walnut or heat-treated dark oak. Every object inside of it, will be perfectly enlightened by the built-in LED light.

RU

Очаровательно неподатливый, основанный на контрасте между сильным присутствием древесины и естественной легкостью стекла, шкаф Aurora является одновременно уникальным и существенным. Двери, полки и задняя сторона — прозрачные, а боковые стороны окрашены в белый цвет и выполнены из грецкого ореха Каналетто или термообработанного темного дуба. Каждый объект внутри него будет идеально освещен с помощью встроенной светодиодной подсветки.

ES

Dolcemente rígida, basada en el contraste entre la fuerte presencia de la madera y la ligereza natural del cristal, Aurora es única y esencial. Las puertas, cajones y respaldos son transparentes mientras que los flancos están pintados en blanco, nogal Canaletto o roble oscuro tratado térmicamente. Cada uno de los objetos que haya en el interior se verá iluminado por la luz LED integrada.

FR

Gentiment rigide, basée sur le contraste entre la forte présence du bois et la légèreté naturelle du verre, Aurora est à la fois unique et essentielle. Les portes, les étagères et l'arrière sont transparents, tandis que les flancs sont peints en blanc, en noyer Canaletto ou en chêne foncé traité thermiquement. Chaque objet en son intérieur, sera parfaitement éclairé par les lumières LED encastrées.

6252

110 45

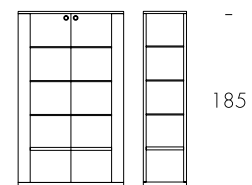

castle

design_Angelo Tomaiuolo

IT

Una struttura leggera ed essenziale, che fonda la sua forza sugli spazi aperti, su triangoli di luce che invadono la presenza di metallo e legno. Come un castello di carte, Castle si riempie grazie ai colori, ai giochi di luce che ciascuno delle sue finiture è in grado di creare, e si modella a piacere, che sia posizionata in verticale o in orizzontale. Un magnifico gioco di design.

EN

An essential and light structure, based on open spaces and light triangles that step into metal and wood. Just like a house of cards, Castle is filled with colors, with lighting effects created by its every finishing. Another aesthetic possibility is given by the chance to set it horizontal, or vertical. A magnificent game in design.

RU

Существенная и легкая конструкция, основанная на открытых пространствах и легких треугольниках, которые соединяются с металлом и деревом. Так же, как карточный домик, CASTLE наполнен цветами, со световыми эффектами, создаваемыми его каждой отделкой. Еще одна эстетическая возможность обеспечивается возможностью установить его по горизонтали или по вертикали. Великолепная игра в дизайне.

ES

Una estructura sencilla y ligera, basada en espacios abiertos y ligeros triángulos que se introducen en el metal y la madera. Al igual que un castillo de naipes, Castle está lleno de colores, con efectos que crean cada uno de sus acabados. Se puede poner de forma horizontal o vertical, proporcionándole otra posibilidad estética. Un magnífico juego de diseño.

FR

Une structure essentielle et lumineuse, basée sur des espaces ouverts et des triangles de lumière qui progressent dans le métal et le bois. Tout comme un château de cartes, Castle est remplie de couleurs, avec des effets de lumière créés par toutes ses finitions. Une autre possibilité esthétique est donnée par la possibilité de la mettre en position horizontale ou verticale. Un magnifique jeu dans la conception.

7250(B)

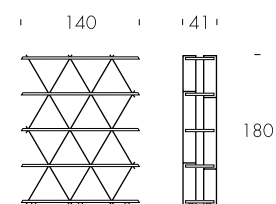

7250(S)

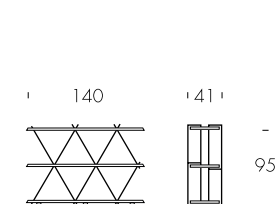

Castle
struttura bianco opaco/matt white structure (01);
ripiani noce Canaletto/Canaletto walnut shelves (14).

Castle
struttura bronzo pietra/stone bronze structure (83);
ripiani rovere scuro/dark oak shelves (16).



chèri

design_Tosca Design

IT

Eleganti teche di cristallo, con schienale specchiante e decorate con particolari in vero cuoio pensate per arricchire con un tocco di stile ogni living.

EN

Elegant crystal glass showcases, with mirrored backs and decorated with thick leather details designed to enrich any living area with a touch of style.

RU

Элегантные стеклянные витрины с зеркальной задней стенкой, украшенные ремнем из толстой кожи. Спроектированы для придания каждой жилой зоне частички стиля.

ES

Elegantes vitrinas de cristal, con espejo en el fondo y decoradas con detalles en cuero diseñados para enriquecer cualquier sala de estar con un toque de estilo.

FR

Des vitrines en cristal élégantes, avec un fond miroir et décorées de détails en cuir véritable conçues pour enrichir chaque salon avec une touche infiniment stylée.

6477

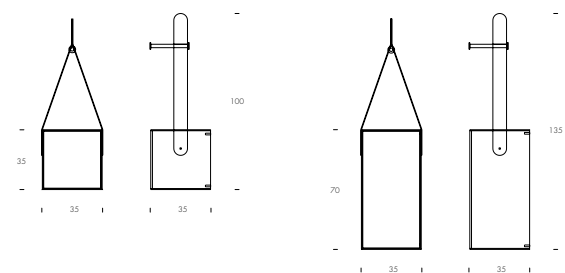

Chèri

struttura vetro extrachiaro trasparente/
extra-clear transparent glass structure (V100);
cuoio cognac/cognac thick leather (K59).



Chèri
struttura vetro fumè trasparente/fumè transparent glass structure (V85);
cuoio cognac e testa di moro/cognac and dark brown thick leather (K59, K91).



gracia

design_Studio 28

IT

Una vetrina dalle forme morbide e semplici, la cui curvatura è perfetta per evidenziare la preziosità del contenuto. Il legno sorregge e ispessisce base e top, mentre del morbido vetro curvato segue le linee di ante e schienale. Il faretto a LED integrato impreziosisce ulteriormente il tutto.

EN

Gracia's shape is simple and soft, formed by a curve thought to glorify what stays on the inside. Wood holds and thickens the base and the top, while curved glass softly follows the lines made by the back and the doors. The built-in LED light enriches this object even more.

RU

Форма Gracia — простая и мягкая, образованная изгибом с целью превознести то, что остается на внутренней стороне. Древесина удерживает и утолщает основание и поверхность, в то время как гнущее стекло мягко повторяет линии, создаваемые верхом и дверцами. Встроенная светодиодная подсветка украшает этот объект еще больше.

ES

La forma de Gracia es sencilla y suave, formada por una curva pensada para glorificar lo que hay en el interior. La madera sostiene y engruesa la base y la parte superior, mientras que el cristal curvado sigue de forma suave las líneas hechas por el dorso y las puertas. La luz LED integrada enriquece este objeto aun más.

FR

La forme de Gracia est simple et douce, formée par une courbe pensée pour glorifier ce qui est exposé à l'intérieur. Le bois soutient et épaissit la base et le sommet, tandis que le verre incurvé suit doucement les lignes faites par l'arrière et les portes. Les lumières LED encastrées enrichissent encore plus cet objet.

6430

97

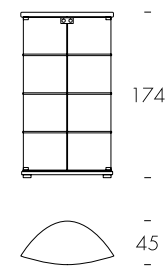

naviglio

design_Nicola Tonin

IT

Naviglio è un insieme di linee, geometriche e precise, secche e regolari, che formano un particolare mosaico di spazi interrotti. Il metallo verniciato si fonde con i ripiani in vetro o in legno, e raggiunge un perfetto equilibrio di spazi e forme.

EN

Naviglio is a whole made of lines, precise and geometric, rigid and regular, forming a peculiar mosaic of discontinued spaces. Painted metal melts with the wooden, or glass shelves, and reaches a perfect balance of shapes and spaces.

RU

Naviglio представляет собой целое, состоящее из линий, аккуратных и геометрических, неподвижных и регулярных, образуя своеобразную мозаику непрерывных пространств. Окрашенный металл объединяется с деревянными или стеклянными полками и достигает идеального баланса формы и пространства.

ES

Naviglio es un todo hecho de líneas, precisas y geométricas, rígidas y regulares, formando un mosaico peculiar y espacios discontinuos. El metal pintado se funde con los estantes de cristal o madera y alcanza un equilibrio perfecto de formas y espacios.

FR

Naviglio est un ensemble composé de lignes, précises et géométriques, rigides et régulières, formant une mosaïque particulière d'espaces discontinus. Le métal peint se fond avec les étagères en bois, ou en verre, et atteint un équilibre parfait entre les formes et les espaces.

7247

120

35

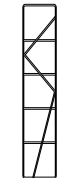
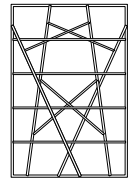

180

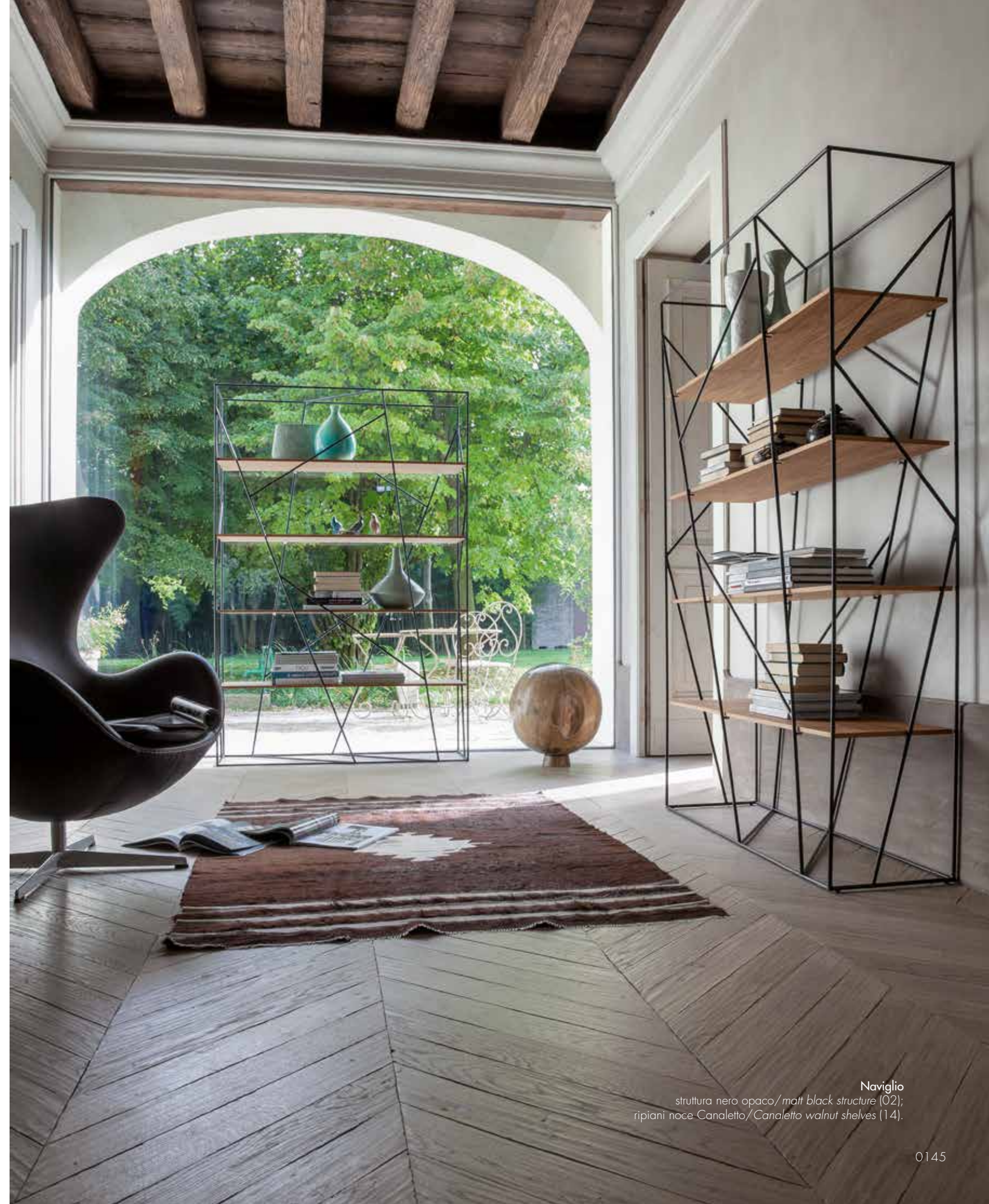
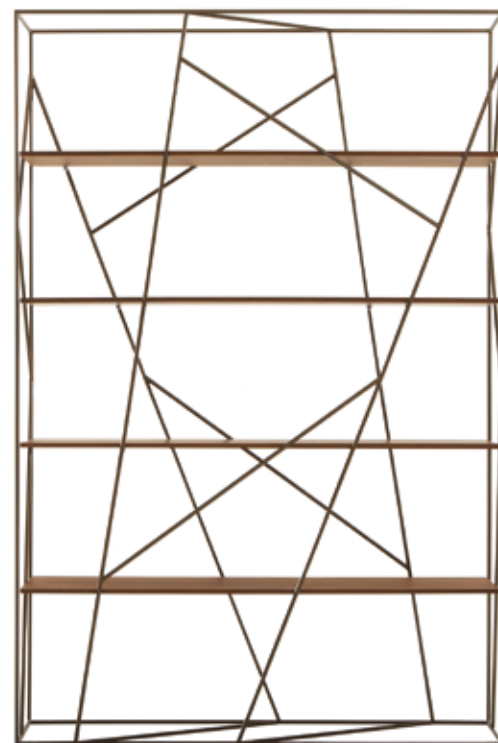

Naviglio
struttura nero opaco/matt black structure (02);
ripiani noce Canaletto/Canaletto walnut shelves (14).



Naviglio
struttura bianco opaco/matt white structure (01);
ripiani noce Canaletto/Canaletto walnut shelves (14).

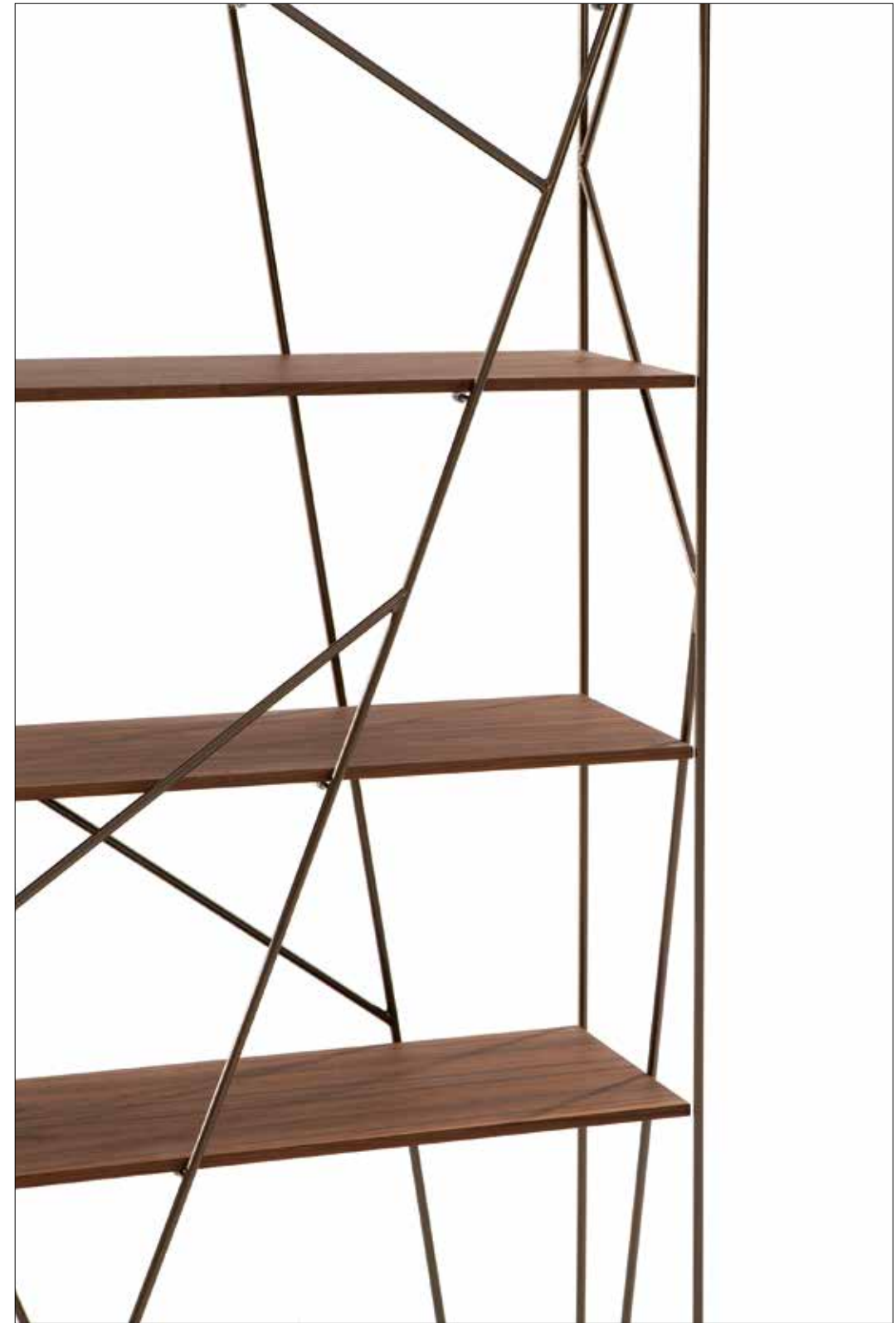

nota

design_Michele Scarpa

IT

Una libreria a muro in metallo ispirata ad una nota musicale. Pratica e pensata per dare un giusto movimento ai tuoi libri.

EN

A metal wall bookcase inspired by a musical note. Practical and designed to give your books a proper movement.

RU

Металлическая пристенная книжная стойка, на создание которой автора вдохновила музыкальная нота. Практичная и продуманная для того, чтобы придать вашим книгам эффект перемещения.

ES

Una librería de pared metálica inspirada en una nota musical. Práctica y diseñada para dar a tus libros el movimiento correcto.

FR

Une bibliothèque murale en métal inspirée d'une note de musique. Pratique et conçu pour mettre en valeur contenu et contenant.

6481

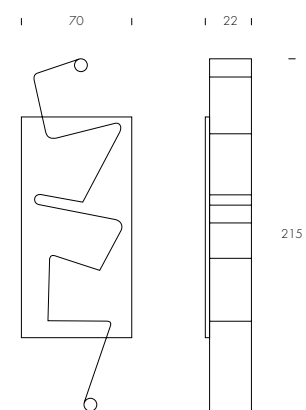

Nota
struttura bronzo pietra/stone bronze structure (83).



olivella

design_Studio 28

IT

Una vetrina dedicata a chi desidera un contenitore che sia all'altezza del contenuto: vetro curvato e legno si mescolano alla perfezione in Olivella, creando un connubio di presenza materica e luce. Gli spazi vuoti risplendono grazie alla luce al LED compresa, e rendono ulteriormente elegante questa già raffinata vetrina in vetro curvato.

EN

This showcase was made for those of you who are willing to extol both the case and what lays inside of it: curved glass and wood perfectly melt in Olivella, creating a combination of material and light. The empty spaces shine, thanks to the built-in LED light, and make this already refined showcase, even more elegant.

RU

Эта витрина была сделана для тех из вас, кто готов восхвалять как её, так и то, что лежит внутри: гнутое стекло и древесина прекрасно объединяются в Olivella, создавая комбинацию материала и света. Пустые пространства сияют благодаря встроенной светодиодной подсветке и делают эту уже изысканную витрину еще более элегантной.

ES

Esta vitrina se hizo para aquellos de vosotros que queréis alabar tanto el envoltorio como lo que hay en su interior: cristal curvado y madera fundida en Olivella, creando una combinación de material y luz. Los espacios vacíos brillan, gracias a la luz LED integrada y hacen que esta vitrina ya de por sí refinada, sea aun más elegante.

FR

Cette vitrine a été faite pour ceux d'entre vous qui désirent mettre en valeur à la fois le contenant et ce qui est exposé à l'intérieur de celui-ci : le verre bombé et le bois se marient parfaitement dans Olivella, créant une combinaison de matériel et de la lumière. Les espaces vides brillent, grâce à la lumière LED intégrée, et font de cette vitrine déjà raffinée, encore plus élégante.

6427

60

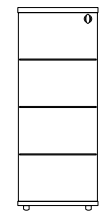

169

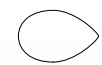

40



Olivella
struttura rovere scuro/
dark oak structure (16).



oregina

design_Studio 28

IT

Ripiano dopo ripiano, Oregina si sviluppa verso l'alto, in un connubio di curve e verticalità. Le colorazioni della struttura, che vanno dal bianco al nero, al salvia, alle essenze legno noce Canaletto e rovere, sono in grado di renderla perfetta per ogni ambiente. L'illuminazione al LED inclusa, infine, impreziosisce con la luce gli splendidi spazi in vetro curvato.

EN

Shelf after shelf, Oregina develops vertically, marrying curves and height. The structure's colors - going from white to black, from sage to Canaletto walnut and oak - make it perfect for every room. The built-in LED light, lastly, enriches the internal storage with yet another color.

RU

Полка за полкой, Oregina раскрывается вертикально, объединяя изгибы и высоту. Цвета конструкции — от белого до черного, от цвета шалфея до грецкого ореха Каналетто и дуба — делают её идеальной для каждого помещения. Встроенная светодиодная подсветка, наконец, украшает внутреннее место для хранения еще одним цветом.

ES

Estante tras estante, Oregina se desarrolla en vertical, uniendo las curvas con la altura. Los colores de la estructura, de blanco a negro, de salvia a nogal Canaletto y roble, hacen que sea perfecta para cualquier habitación. Por último, la luz integrada LED enriquece el almacenamiento interno con otro color.

FR

Étagère après étagère, Oregina se développe verticalement, mariant courbes et hauteur. Les couleurs de la structure - allant du blanc au noir, de la sauge au noyer Canaletto et chêne - le rendent parfait pour chaque chambre. La lumière LED intégrée, enfin, enrichit l'espace de rangement interne avec une autre couleur.

6418

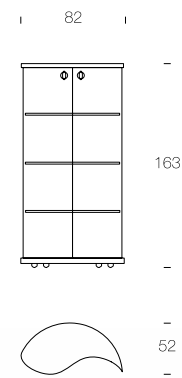

Oregina

struttura bianco opaco/matt white structure (01).



osuna

design_Studio 28

IT

Osuna è una libreria girevole che si sviluppa in altezza, ricordando un futuristico edificio dai toni germanici. Il vetro ed il legno si combinano a formare un oggetto unico ed inimitabile bellezza.

EN

Osuna: a swivelling bookcase, developing upwards, in a building-like shape, reminder of some futuristic germanic taste. Glass and wood combine to shape a uniquely beautiful object.

RU

Osuna: вращающийся книжный шкаф, направленный вверх, с формой, напоминающей здание и футуристический стиль. Стекло и дерево объединяются, чтобы сформировать уникально красивый объект.

ES

Osuna: una estantería giratoria, que se amplía hacia arriba, en forma de edificio, recordando un cierto gusto germánico futurista. El cristal y la madera se combinan para dar forma a un objeto de belleza única.

FR

Osuna: une bibliothèque pivotante, se développant vers le haut, avec une forme d'immeuble, rappel de quelque tendance germanique futuriste. Le verre et le bois se combinent pour façonner un objet à la beauté unique.

7241

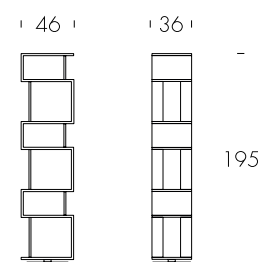

Osuna
struttura noce Canaletto/
Canaletto walnut structure (14)

pangea

design_Angelo Tomaiuolo

IT

Un tutt'uno di isole, di cubi in legno e metallo che si avvicinano e si uniscono, formando una libreria-continente in grado di ospitare libri ed oggetti al meglio. Pangea si sviluppa modulare, riempiendo un'intera parete, o solamente completandola, a seconda del gusto e dell'equilibrio di ciascuno.

EN

Islands, metal and wood cubes nearing and melting, to create a continent-library that can host books and various objects. Pangea is developed in modules, which means it can occupy a whole wall, or be its icing on the cake, following your very own taste and balance.

RU

Острова, металлические и деревянные кубы сближаются и объединяются, чтобы создать просторную библиотеку, в которой смогут разместиться книги и различные объекты. Pangea разработан в модулях, что означает, что он может занимать всю стену, или быть его глазурью на торте, следуя вашему собственному вкусу и балансу.

ES

Islas, cubos de madera y metal que se unen y funden para crear una librería-continente que puede albergar libros y objetos diversos. Pangea se desarrolla en módulos, lo que significa que puede ocupar toda una pared o ser la guinda del pastel, siguiendo tu propio gusto y equilibrio.

FR

Islands, des cubes en métal et en bois proches et se fusionnant, pour créer une bibliothèque-continent qui peut accueillir des livres et des objets divers. Pangea est développée en modules, ce qui signifie qu'elle peut occuper tout un mur, ou être la cerise sur le gâteau, suivant votre propre goût et l'équilibre.

6476

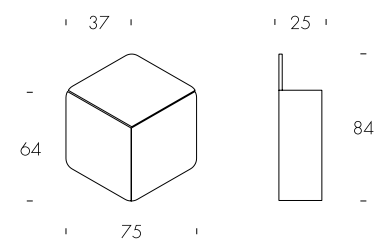

Pangea
struttura bronzo pietra/stone bronze structure (83);
retro noce Canaletto/Canaletto walnut back (14).



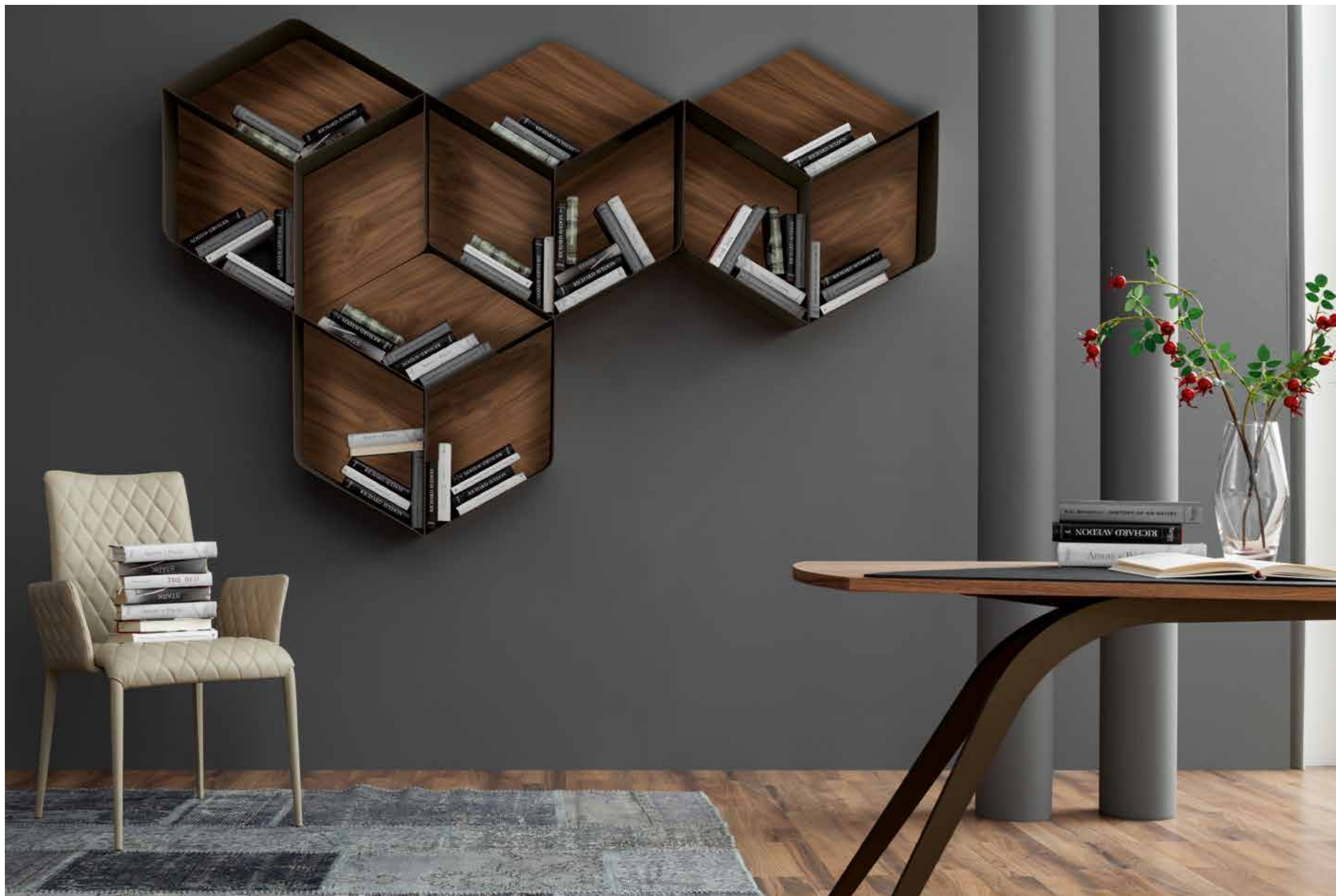

Pangea
struttura bronzo pietra/
stone bronze structure (83);
retro noce Canaletto/
Canaletto walnut back (14).

sand

design_Andrea Lucatello

IT

Eleganti archi bronzati e laccati neri si uniscono come lo Ying Yang per creare questa originale libreria autoportante.

EN

Elegant bronzed and black lacquered arches come together like the Ying Yang to create this original free-standing bookcase.

RU

Эlegantное сочетание бронзованных и чёрных арок, создающее образ Инь Янь, легло в основу создания этой оригинальной отдельно стоящей книжной стойки.

ES

Elegantes arcos lacados en bronce y negro se unen como Ying Yang para crear esta original librería autoportante.

FR

D'élégantes arches bronzées et laquées noires s'assemblent comme Ying & Yang pour créer cette bibliothèque autoportante originale.

6474

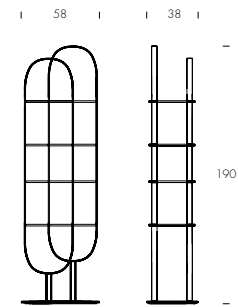

Sand
struttura bronzo pietra e grigio carbone/stone bronze and carbon grey structure.

tweet

design_Nicola Tonin

IT

Il concetto di libreria viene stravolto da Tweet, una preziosissima gabbia dorata, dalla base tonda. Tweet crea un nuovo modo di osservare i propri libri, e i propri soprammobili: entro curve delineate, la geometria può liberarsi delle forme preconette; poggiata su marmo, legno massiccio e metalli pregiati, la bellezza può essere esposta nel migliore dei modi.

EN

Tweet distorts the very concept of "library": it is an incredibly precious golden cage, with a round base. Tweet creates a new way to observe your own books and ornaments: within curves, its geometry gets rid of preconceptions. Its marble base, the solid wood shelves and the precious metal, are there to be the perfect showcase for your most beautiful objects.

RU

TWEET искажает само понятие «библиотеки»: это невероятно роскошная золотая клетка с круглым основанием. TWEET создает новый способ наблюдать за своими собственными книгами и предметами декора: его геометрия избавляется в изгибах от предрешений. Его мраморное основание, полки из массива дерева и драгоценный металл служат для того, чтобы он стал идеальной витриной для ваших самых красивых предметов.

ES

Tweet distorsiona el propio concepto de "librería": se trata de una preciosa jaula dorada con una base redonda. Tweet crear una nueva forma de observar tus propios libros y decoraciones: dentro de curvas, su geometría se deshace de las ideas preconcebidas. Su base de mármol, los estantes de madera maciza y el metal precioso están ahí para ser el escaparate perfecto para tus objetos más bellos.

FR

Tweet déforme le concept même de «bibliothèque»: il s'agit d'une cage en or incroyablement précieuse, avec une base ronde. Tweet crée une nouvelle façon d'observer vos propres livres et objets décoratifs : dans les courbes, sa géométrie se débarrasse des idées préconçues. Sa base en marbre, les étagères en bois massif et le métal précieux, sont là pour en faire la vitrine parfaite pour vos plus beaux objets.

7245(B/S)

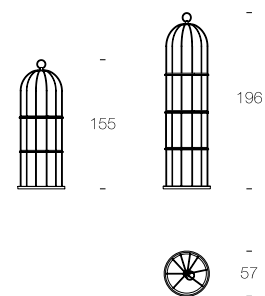

Tweet 7245

struttura bianco opaco/matt white structure (01);
base marmo bianco Carrara/white Carrara marble base (M101);
ripiani rovere naturale massello/solid natural oak shelves (LM17).





Tweet
struttura verniciato rame lucido e nero lucido/lacquered shiny copper and shiny black structure (75, 76);
base marmo Emperador e nero Marquinia/ Emperador and Marquinia black marble base (M102, M183);
ripiani noce massello e rovere scuro massello/solid walnut and solid dark oak shelves (LM14, LM16).



albatros

design_Plurimo Design

IT

Due ali di metallo curvato si incontrano in un inserto in legno, creando un disegno che decora il muro cui si appoggia. Consolle e mensola Albatross si prestano a diversi ambienti, grazie alla gamma di colorazioni disponibili. Finiture in bronzo pietra, verniciato bianco, rosa cipria e grigio caldo riescono a concedere un'immagine sempre diversa a ciascun complemento.

EN

Two curved metal wings meet in a wood joint, creating a decoration for the wall against which they stand. Albatross console table and shelf are perfect for different interiors, thanks to the range of colors available. Stone bronze, white varnished, pink powder and warm grey finishes manage to make every piece look extremely different from the other.

RU

Два изогнутых металлических крыла встречаются в древесине, создавая рисунок, украшающий стену. Консоль и полка Albatross идеально подойдут для любого интерьера благодаря выбору цветовой отделки. Бронза "натуральный камень", белая эмаль, розовая пудра и серый придадут каждому элементу новый штрих и эффект.

ES

Dos alas metálicas curvadas se unen en una junta de madera maciza, creando una decoración para la pared contra la que se encuentran. La mesa consola y estantería Albatros son perfectas para diferentes interiores, gracias a la gama de colores disponibles. Los acabados en bronce piedra, blanco barnizado y polvo rosa hacen que cada pieza parezca totalmente diferente de la otra.

FR

Deux ailes métalliques recourbées se rencontrent sur une jonction en bois massif, créant une décoration pour le mur contre lequel elles se situent. La console et l'étagère Albatross sont parfaits pour différents intérieurs, grâce à la gamme de couleurs disponibles. Des finitions en pierre bronze, verni blanc et rose poudré parviennent à faire que chaque pièce se voit très différentes les unes des autres.

6440

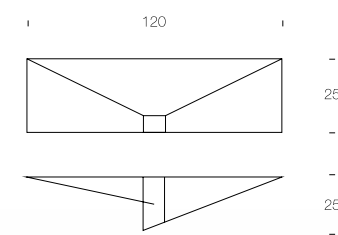

altamura

design_Tonin Casa Creatives

IT

La consolle Altamura si ispira alla leggerezza del vetro, messa in mostra ed esaltata dal minimalismo delle forme. Una lavorazione complessa come quella della curvatura del vetro porta alla creazione di un oggetto lieve, elegante e raffinato. A dare spessore e varietà alla consolle, pensa un ripiano, disponibile sia in vetro temperato, che in legno.

EN

Altamura console table takes its inspiration from glass' lightness, and tries to glorify it with its shapes' minimalism. The complex manufacture of curved glass, leads to a light, elegant and refined object. The wooden, or tempered glass shelf, was thought to thicken and vary the console table.

RU

Консольные столы Altamura берут свое вдохновение от легкости стекла и пытаются превознести минимализм с помощью его форм. Комплексное производство гнутого стекла обеспечивает легкий, элегантный и утонченный объект. Полки из дерева или закаленного стекла предполагались для уплотнения и видоизменения консольного стола.

ES

La mesa consola Altamura está inspirada en la ligereza del cristal e intenta glorificarlo con sus formas minimalistas. La fabricación compleja del cristal curvado se traduce en un objeto ligero, elegante y refinado. El estante de cristal temperado o madera fue pensado para engrosar y variar la mesa consola.

FR

La console Altamura tire son inspiration de la légèreté du verre, et tente de le glorifier avec le minimalisme de ses formes. La fabrication complexe du verre incurvé, conduit à un objet léger, élégant et raffiné. La tablette en bois, ou en verre trempé, a été pensée pour épaissir et diversifier la console.

6460

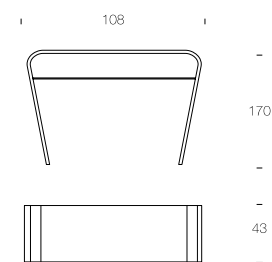

Altamura
struttura vetro extrachiaro trasparente/extra-clear transparent glass structure (V100);
ripiano noce Canaletto/Canaletto walnut shelf (14).

arpa

design_Angelo Tomaiuolo

IT

Lo stile del tavolo Arpa, gli intrecci della base in legno curvato e la piacevole rotondità del piano sono se possibile ancor più evidenti in questa sua versione a consolle. I classici colori del legno di Tonin Casa – noce canaletto, rovere scuro termotrattato e bianco opaco – incontrano piani in vetro nero, o bianco extra chiaro; le versioni in marmo comprendono il bianco di Carrara lucido, il Marquinia lucido ed il marmo grigio lucido.

EN

Arpa's curved wood base and its round top's style are possibly even more evident in this console version. Tonin Casa's wood's classic colors – Canaletto walnut, dark heat-treated oak and matt white – meet black, or extra-white glass tops; there also are marble versions, with either glossy white Carrara marble, glossy black Marquinia marble and glossy grey marble.

RU

Основание Арпа из гнутого дерева и стиль его круглой поверхности, возможно, еще более заметны в этой консольной версии. Классические цвета древесины Tonin Casa — грецкий орех Каналетто, темный термообработанный дуб и матовый белый — соответствуют экстра-белым стеклянным поверхностям; также есть мраморные версии, либо с глянцевым белым мрамором Каррара, либо с глянцевым черным мрамором Маркиния.

ES

La base de madera curvada y la superficie de estilo redondo de Arpa son incluso aun más evidentes en esta versión consola. Los colores clásicos de madera de Tonin Casa (nogal Canaletto, roble oscuro tratado térmicamente y blanco mate) se unen a las superficies de cristal extrablancas. También hay versiones de mármol, con mármol Carrara blanco o mármol Marquinia negro brillante.

FR

La base en bois courbé de Arpa et le style de son plateau rond sont peut-être encore plus évident dans cette version en console. Les couleurs classiques de bois de Tonin Casa - noyer Canaletto, chêne sombre et blanc mat traité thermiquement - trouvent des plateaux en verre extra-blanc ; il existe également des versions en marbre, avec soit du marbre de Carrare blanc brillant, soit du marbre Marquinia noir brillant.

6470

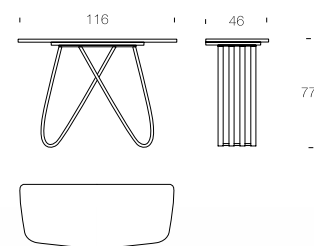

Arpa
base noce Canaletto/Canaletto walnut base (14);
top marmo Emperador/Emperador marble top (M183).



Arpa
base bianco opaco/matt white base (01);
top vetro extrachiaro bianco/extra-clear white glass top (VA01)



beverly

design_Tonin Casa Creatives

IT

Un incrocio di fili metallici crea la base di Beverly, consolle che si caratterizza per il suo design geometrico e aperto. Il piano in legno, disponibile in finitura noce Canaletto o rovere, si può allungare a piacere, grazie al binario in alluminio, e rende questa consolle perfetta per essere utilizzata in ogni ambiente, conservando spazio e mantenendo una funzionalità unica.

EN

Metal intertwining rods are the base of Beverly, a console table characterized by its geometric and open design. The wooden top, available in canaletto walnut and oak, can be easily extended thanks to its aluminum bar, that makes this console table perfect in every environment by providing space and unique functionality.

RU

Пересечение металлических стержней создает основание Beverly, стола-консоли который отличается открытым геометрическим дизайном. Деревянную поверхность, доступную в отделке из грецкого ореха или дуба, можно увеличить по своему усмотрению благодаря алюминиевому креплению, что делает эту консоль идеальной для использования в любых условиях, сохраняя пространство и уникальную функциональность.

ES

Un cruzar de hilos metalicos forma la base de Beverly, una mesa consola caracterizada de un diseño geometrico y abierto. El estante de madera, disponible en nogal Canaletto o roble, puede ser ampliado como quieras, gracias a la barra guía de aluminio. Esto permite de utilizar esta consola en todos los cuartos, conservando el espacio y manteniendo una funcionalidad unica.

FR

Un entrelacement de fils constitue la base de Beverly, table console caractérisée par son design géométrique et ouvert. Le plateau en bois, disponible en finition noyer Canaletto ou chêne, peut s'allonger à volonté, sur la guide en aluminium, et il rend cette console parfaite pour être utilisé dans chaque ambient, en conservant espace et en maintenant un caractère unique.

8623

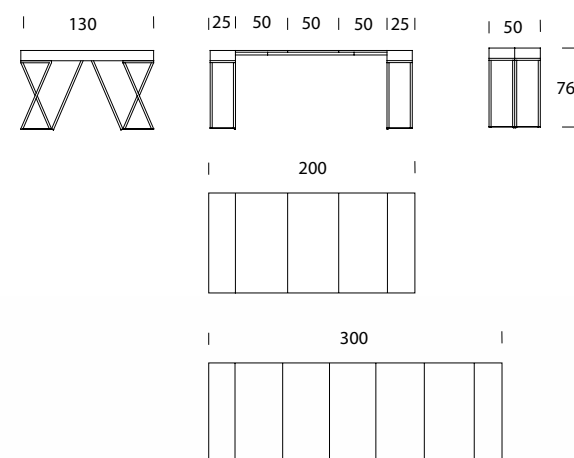

Beverly

base grigio carbone/ carbon grey base (10);
top melaminico rovere scuro/ dark oak melamine top (PML4).

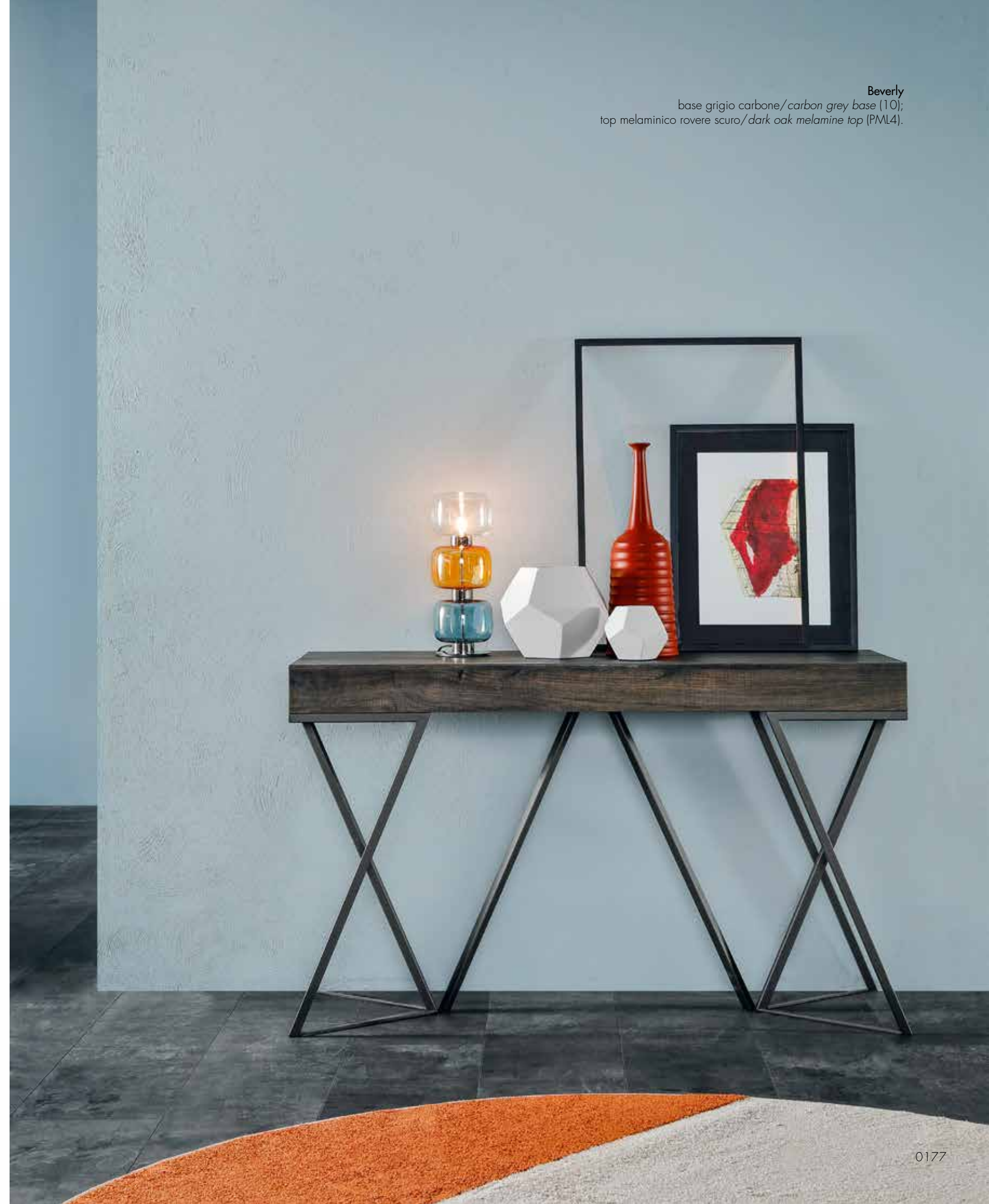

Beverly
base grigio carbone/carbon grey base (10);
top melaminico rovere scuro/dark oak melamine top (PML4).



pois

design_Angelo Tomaiuolo

IT

Il sapore ed il ricordo di una cornice d'altri tempi, creata grazie ad una tecnologia del tutto contemporanea, che rende il taglio della base di Pois una combinazione di arte e manifattura. Il metallo verniciato si apre nella fantasia di spazi aperti e chiusi, e sostiene perfettamente i piani in legno massello o grès porcellanato di un tavolo che vive da protagonista in ogni living.

EN

The taste and the memory of the old times frame, that came to life thanks to a contemporary technology created Pois base: the combination of art and craftsmanship. Varnished metal reveals in a fantasy of opening and closing spaces, to perfectly support solid wood or porcelain tops of the protagonist table in every living room.

RU

Колорит и воспоминания об обстановке прошлых лет созданы исключительно благодаря современной технологии, которая превращает основание Pois в сочетание искусства и производства. Окрашенный металл представляет собой фантазию открытых и закрытых пространств и прекрасно поддерживает столешницы из цельного дерева или керамики стола, который является главным персонажем каждой гостиной.

ES

El sabor y el recuerdo de un marco de otros tiempos, construido gracias a una tecnología contemporanea, que hace la base de Pois una combinación de arte y manufactura. El metal pintado se abre en la fantasía de espacios abiertos y cerrados, y apoya perfectamente los estantes en madera maciza o gres porcelánico de una mesa que viva el protagonismo en cada habitación.

FR

Le goût et la memoire d'un cadre en d'autres temps, créées grâce à une technologie entièrement contemporaine, qui rend le dessin de la base de Pois une combinaison d'art et manufacture. Le métal verni s'ouvre dans la fantaisie d'espaces ouverts et fermés, et soutient parfaitement les plans en bois massif ou grès cérame d'une table qui sera la protagoniste dans chaque living.

6106

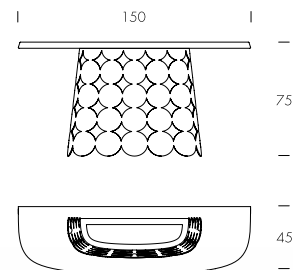

Pois
base bronzo pietra/stone bronze base (83);
top vetro extrachiaro beige/extra-clear beige glass top (V136).



Pois
base bianco opaco / matt white base (01);
top gres Statuario Altissimo / Statuario Altissimo porcelain top (V01P).



sunset

design_Nicola Tonin

IT

Proprio come il tramonto, il cerchio perfetto formato dalla specchiera Sunset si sposta verso destra, creando un pittoresco effetto di sbilanciamento. Lo specchio è disponibile nella versione argentata e in quella bronzata, in modo da adattarsi a diversi contesti luminosi. La mensola in legno noce canaletto, o rovere scuro termotrattato taglia il "sole" a tre quarti, proprio come farebbe la linea dell'orizzonte.

EN

Just like the sunset, the perfectly shaped circle formed by Sunset mirror moves right, creating a picturesquely unbalanced effect. The mirror is available in the silver version and in the bronze one, so to adapt to different lights. The Canaletto walnut, or dark heat-treated oak shelf "cuts" the sun just like the edge of the horizon would.

RU

Так же, как закат, идеально сформированный круг, образованный зеркалом Sunset, перемещается вправо, создавая живописно несбалансированный эффект. Зеркало доступно в серебряной и бронзовой версии, чтобы адаптироваться к различному освещению. Полки из грецкого ореха Каналетто или темного термообработанного дуба «разрезают» солнце так же, как это делает край горизонта.

ES

Al igual que la puesta de sol, la perfecta forma circular de Sunset se mueve hacia la derecha, creando un efecto desequilibrado pintoresco. El espejo está disponible en la versión plata y bronce, para adaptarse a diferentes luces. El nogal Canaletto o el roble oscuro tratado térmicamente "corta" el sol de la misma forma que lo haría el horizonte.

FR

Tout comme un coucher du soleil, le cercle parfait formé par le miroir Sunset se déplace vers la droite, créant un effet pittoresque déséquilibré. Le miroir est disponible dans la version argent et la version bronze, de manière à s'adapter à différentes lumières. L'étagère en noyer Canaletto, ou en chêne foncé traité thermiquement, « coupe » le soleil tout comme le ferait la ligne d'horizon.

7501

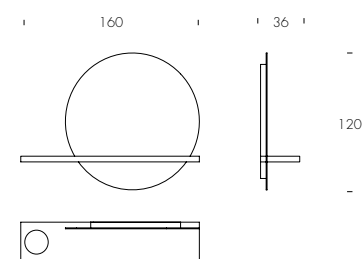

Sunset
specchio argentato/silver mirror (V45);
mensola rovere scuro/dark oak shelf (16).





Sunset
specchio argentato/silver mirror (V45);
mensola noce Canaletto/Canaletto walnut shelf (14).



tiffany

design_Angelo Tomaiuolo

IT

Tiffany è una consolle ispirata ad un lusso morbido e delicato: il legno di frassino, in finitura noce Canaletto, rovere scuro, o rovere naturale, si abbina lieve al rivestimento in pelle ed eco-pelle, in tutte le colorazioni disponibili. Trapuntata e rivestita come il migliore degli imbottiti Made in Italy, Tiffany riesce a combinare due mondi tecnicamente diversi, unendoli in un prodotto dalla grazia unica.

EN

Tiffany console table; it got its inspiration by a soft and delicate luxury: the ash tree - with a Canaletto walnut, dark oak, or natural oak finishing - quietly marries the leather, or eco-leather covering. A quilted covering, representation of the best Made in Italy manufacture, covers Tiffany, and combines two technically different worlds, resulting in a uniquely gracious product.

RU

Консольный стол Tiffany; он получил свое вдохновение от мягкой и нежной роскоши: ясень с отделкой из грецкого ореха Каналетто, темного дуба или натурального дуба — легко объединяется с покрытием из кожи или эко-кожи. Стеганое покрытие — пример лучшего производства «Сделано в Италии», охватывает Tiffany, и сочетает в себе два технически разных мира, создавая уникально милый продукт.

ES

Mesa consola Tiffany, inspirada por un lujo suave y delicado: el fresno. Con un acabado de nogal Canaletto, roble oscuro o roble natural que se une armónicamente con el recubrimiento de cuero o ecocuero. Un recubrimiento acolchado, representación de la mejor producción Made in Italy, recubre Tiffany y combina dos mundos técnicamente diferenciados, dando lugar a un producto exclusivo.

FR

Console Tiffany; elle a reçu son inspiration d'un luxe doux et délicat : le frêne - avec une finition en noyer Canaletto, chêne foncé, ou chêne naturel - se marie tranquillement avec le revêtement en cuir, ou cuir écologique. Un revêtement matelassé, représentant la meilleure fabrication Made in Italy, couvre Tiffany, et combine deux mondes techniquement différents, résultant en un produit élégant unique.

6436

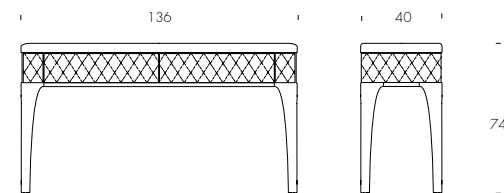

Tiffany
struttura rovere scuro/dark oak structure [16];
rivestimento pelle fiore cipria/powder grain leather covering (PF47).

ventaglio

design_Nicola Tonin

IT

Ventaglio è una consolle allungabile, che può diventare un tavolo molto spazioso. La base in metallo sagomato laccato ben si adatta ai piani in effetto legno. Basi di un bianco opaco, nero opaco o bronzo pietra si abbinano perfettamente ai piani in noce canaletto, rovere scuro con effetto a rilievo e bianco opaco.

EN

Ventaglio is an extendible console table, that can become a quite large dining table. The lacquered metal base is perfect for the wood covered tops. Matt white, matt black, or stone bronze bases perfectly match the Canaletto walnut, dark embossed oak and the matt white tops.

RU

Ventaglio выполнена в виде раздвижной консоли, которая превращается в просторный стол. Основание из фасонного металла с лакированным покрытием идеально подходит для столешниц под дерево. Основания белого, черного матового или бронзового цвета отлично сочетаются со столешницами из черного ореха, темного дуба с рельефной текстурой или с белой матовой отделкой.

ES

Ventaglio es una mesa consola extensible que se puede convertir en una gran mesa de comedor. La base de metal lacado es perfecta para las superficies cubiertas de madera. Las bases en blanco mate, negro mate o bronce piedra combinan perfectamente con las superficies de nogal Canaletto, roble oscuro en relieve y blanco mate.

FR

Ventaglio est une console extensible, qui peut devenir une assez grande table de salle à manger. La base en métal laqué est parfaite pour les plateaux recouverts de bois. Des bases blanc mat, noir mat, ou pierre bronze s'harmonisent parfaitement avec les plateaux en noyer Canaletto, en chêne foncé et en blanc mat.

6509

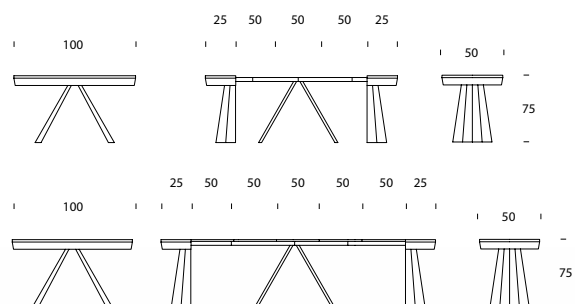

0190



0191



Ventaglio
base nero opaco / matt black base (O2);
Top melaminico noce Canaletto / Canaletto walnut melamine top (PMLS).



alicante

design_Claudio Lovadina

IT

Con Alicante, il designer Lovadina ha deciso di unire le funzioni di oggetti diversi in un'unica opera di design. Una specchiera squadrata di solo vetro diviene ora anche un comodo appendiabiti, o si dota di un cassetto da utilizzare nei modi più svariati. Questa particolare specchiera si presenta con uno specchio argentato, uno specchio bronzato, e appendiabiti e cassetti in noce canaletto o rovere scuro termotrattato.

EN

In Alicante, designer Lovadina decided to reunite different objects' functions in just one piece of design. A square, full glass mirror now becomes a useful coat-hanger, or is equipped with an extremely adaptable drawer. This peculiar mirror is provided with a silvered, or a bronzed mirror, and Canaletto walnut, or dark heat-treated oak drawers.

RU

В Alicante дизайнер Ловадина сочетает назначения разных предметов в едином дизайнерском произведении. Квадратное зеркало без рамы становится удобной вешалкой или оснащается выдвижным ящиком. Это необычное зеркало может иметь отделку серебром, бронзой, оснащаться вешалкой и ящиками из черного ореха или термообработанного темного дуба.

ES

En Alicante, Lovadina, el diseñador, decidió reunir las funciones de diferentes objetos en una única pieza de diseño. Un espejo cuadrado todo de cristal que ahora se convierte en un útil perchero, o viene equipado con un cajón extremadamente adaptable. Este peculiar espejo está provisto de un espejo de plata o bronce y cajones de nogal Canaletto o de roble oscuro térmicamente tratado.

FR

Avec Alicante, le designer Lovadina a décidé de réunir les fonctions de différents objets dans une seule pièce de design. Un miroir carré entièrement en verre devient maintenant un portemanteau utile, et peut être équipé d'un tiroir extrêmement adaptable. Ce miroir particulier est muni d'un miroir argent ou bronze, et de tiroirs en noyer Canaletto, ou en chêne foncé thermo-traité.

7504C

71 20 180

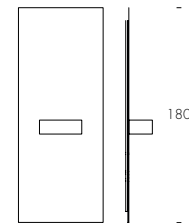

7504A

71 20 180

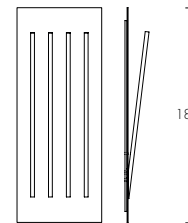

Alicante
specchio argentato/silver mirror (V45);
elementi noce Canaletto/Canaletto walnut elements (14).

belty

design_Opaca Lab

IT

Specchiere sagomate con dettagli in vero cuoio e particolari in finitura oro. Anche le cose più semplici possono essere le più raffinate.

EN

Shaped mirrors with details in thick leather and particulars in gold finish. Even the simplest things can be the most refined.

RU

Фигурные зеркала с деталями из настоящей кожи и металлической фурнитурой в золотой отделке. Даже самые простые вещи могут быть невероятно утонченными!

ES

Espejos en forma con detalles en cuero y detalles en acabado dorado. Incluso las cosas más simples pueden ser las más refinadas.

FR

Miroirs avec détails en cuir véritable et finition dorée. Même les choses les plus simples peuvent être les plus raffinées.

7540

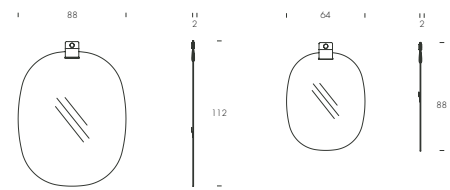

Bely
cuoio cognac / cognac thick leather (K59);
specchio bronzato / bronzed mirror (V184).



callas

design_Studio Archirivolto

IT

Soliti ad associare il legno curvato a forme ampie e voluttuose, Callas ci stupisce per l'uso anti-conformista: le curve sono qui rapide e decise, e formano la cornice entro la quale osservare il proprio riflesso. Un'ulteriore spinta verso l'innovazione viene data dalla versione in vetro fumé trasparente, unica nella sua eleganza.

EN

We are used to think of curved wood as a voluptuous and wide-shaped element, but Callas comes as a surprise: curves are here fast and neat, a frame holding your reflection. To further push towards innovation, a transparent fumé version is available, a uniquely elegant option.

RU

Мы привыкли думать о гнутом стекле как об объемном и широком пластинчатом элементе, но CALLAS — настоящий сюрприз: его кривые линии — аккуратные и опрятные, рама удерживает ваше отображение. Толчком к дальнейшим инновациям стала прозрачная дымчатая версия — эксклюзивный элегантный вариант.

ES

Estamos acostumbrados a pensar en el cristal curvado como un elemento voluptoso y amplio, pero Callas es una sorpresa: aquí las curvas son rápidas y limpias, un marco que recoge tu reflejo. Para avanzar aún más hacia la innovación, existe una versión transparente fumé disponible, una opción única y elegante.

FR

Nous imaginons généralement le verre incurvé comme un élément voluptueux et étendu, mais Callas est surprenant : ses courbes sont vives et soignées, un cadre qui retient votre réflexion. Pour aller plus loin dans l'innovation, une version Fumé transparent est disponible, une option unique et élégante.

7528R

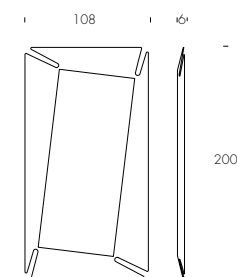

7528Q

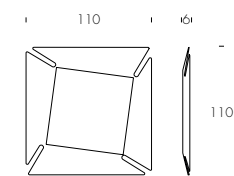

Callas
vetro trasparente/transparent glass (V81).

costantia

design_Studio 28

IT

Elegante e raffinato, Costantia è uno specchio che si esprime nella semplicità delle forme e nella qualità della lavorazione. Un unico vezzo lo caratterizza: il bisello perfettamente smussato, a concedere ulteriore grazia e un minimo movimento alla solidità della struttura.

EN

Elegant and refined, Costantia is a mirror expressing simplicity of shapes, and quality in manufacturing. One tiny, characterizing exception: the perfectly smooth glass frame, to enhance this mirror's grace, and to add movement to the structure's solidity.

RU

Элегантное и изысканное, Costantia — зеркало, выражающее простоту форм и качество в производстве. Одна маленькое характерное исключение: идеально гладкая рама из стекла, которая усиливает шарм этого зеркала и добавляет движение к монолитности структуры.

ES

Elegante y refinado, Costantia es un espejo que expresa la simplicidad de las formas y la calidad en la fabricación. Una pequeña y característica excepción: el marco de cristal perfectamente liso, que mejora la gracia de este espejo y añade movimiento a la solidez de la estructura.

FR

Élégant et raffiné, Costantia est un miroir exprimant la simplicité des formes, et la qualité de fabrication. Une minuscule exception caractéristique : un cadre en verre parfaitement lisse, pour rendre ce miroir plus élégant et ajouter du mouvement à la solidité de la structure.

7529SR

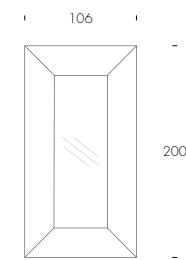

7529SQ

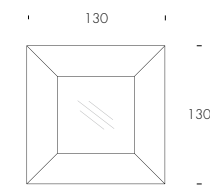

7529SQP

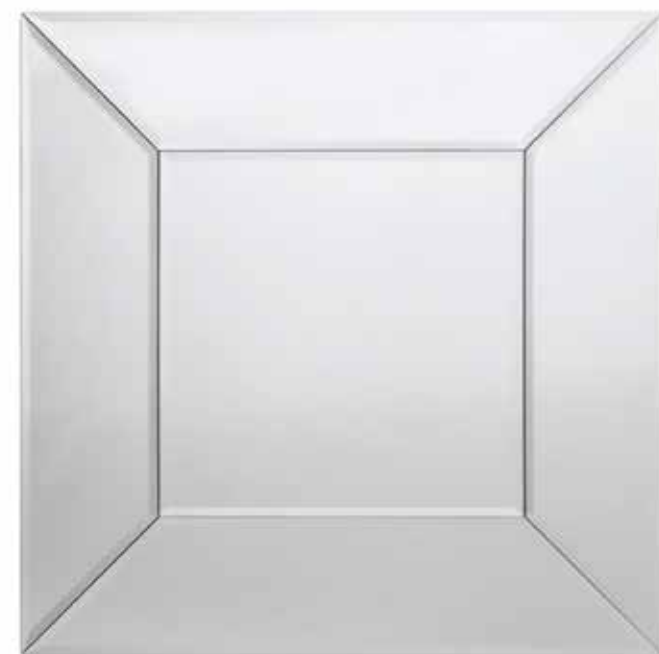
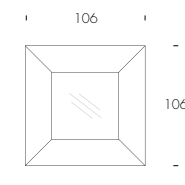

Costantia
specchio argentato / silver mirror (V45).



dreamy

design_Opaca Lab

IT

Un delicato intreccio in tessuto, sapientemente lavorato a mano, sostiene uno specchio dalle finiture bronzate o argentee. Una struttura in metallo cromato, un cerchio protettivo per lo specchio, forma una figura leggera e presente, che si completa con tre particolari in legno massello. Un pendente per rendere indimenticabile ogni parete.

EN

Delicate fabrics intertwined by hand, to form a tissue capable to support a bronze or a silver mirror. A chromed metal structure, a circle protecting the mirror, forms a light and quiet shape, that is completed by three solid wood elements. A pendant, to make every wall unforgettable.

RU

Деликатно переплетенные ткани, умело обработанные вручную, поддерживают бронзовое или серебрянное зеркало. Конструкция из хромированного металла, защитный круг для зеркальной поверхности, образует легкую и современную форму, дополненную тремя деталями из цельной древесины. Подвесной элемент, делающая каждую стену незабываемой.

ES

Un delicado entrelazar de tejido, expertamente trabajado a mano, apoya un espejo bronce o grey. Una estructura en metal cromado, un círculo de protección para el espejo, crea una imagen ligera, que se termina con tres detalles en madera maciza. Un pendiente para hacer cada pared inolvidable.

FR

Un délicat entrelacement de tissu, savamment travaillé à la main, soutient un miroir en finition bronzé ou gris. Une structure en métal chromé, un cercle protecteur pour le miroir, forme une figure légère et présent, qui se complète avec trois éléments en bois massif. Un pendentif pour rendre inoubliable chaque mur.

7531

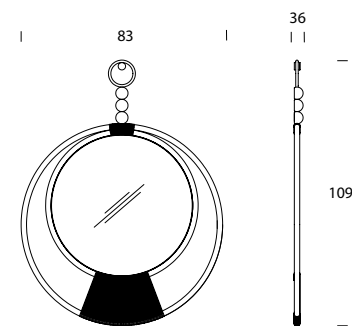

Dreamy

struttura cromo ramato con filo bordeaux e sfere noce Canaletto/
coppered chrome structure with bordeaux wire and Canaletto walnut spheres (01);
specchio argentato/silver mirror (V45).





Dreamy
struttura cromo nero con filo whiskey e sfere rovere scuro/
black chrome structure with whiskey wire and dark oak spheres (06);
specchio argentato/silver mirror (V45).



family

design_Nicola Tonin

IT

Multifunzionalità e minimalismo sono i concetti espressi dagli specchi Family. Specchi che combinano un'agile struttura in legno di noce massello, un appendiabiti di eleganza nordica, e specchi semplici e rotondi, in finitura argento o bronzo. Questa figura dalla geometria inimitabile si completa grazie al sistema di retroilluminazione al led, il cui effetto sulle pareti è distinto, elegante e prezioso.

EN

Multifunctionality and minimalism are the concepts expressed by Family mirrors. Mirrors that combine an agile, solid structure, a nordic coat hanger, and simple and round glass. A unique geometry that is completed by LED lighting system at the back, that provides a distinct, elegant and precious effect.

RU

Многофункциональность и минимализм — понятия, выраженные зеркалами Family. Зеркала, сочетающие гибкую конструкцию из цельной древесины, по-нордически элегантный крючок и круглые серебряные или бронзовые стекла. Этот предмет с неповторимыми геометрическими формами дополняется светодиодной системой заднего освещения, придающее стенам особенный, элегантный и значимый эффект.

ES

Multifuncionalidad y minimalismo son los conceptos expresados de los espejos Family. Espejos que combinan una estructura ágil en madera maciza de nogal, un perchero en estilo nórdico, y espejos simple, redondos - bronce o grey. Esta inimitable geometría se completa con un sistema de back-lighting LED, y crea un efecto distinguido, elegante y precioso sobre las paredes.

FR

Multifonctionnalité et minimalism sont les concepts exprimés par les miroirs Family. Miroirs qui combinent une agile structure en bois de noyer massif, un portemanteau d'élégance nordique, et des miroirs simples et ronds, en finition gris ou bronze. Cette figure, une géométrie inimitable qui se complète grâce à un système de derrière-éclairage au led, un effet distinct, élégant et précieux.

7534

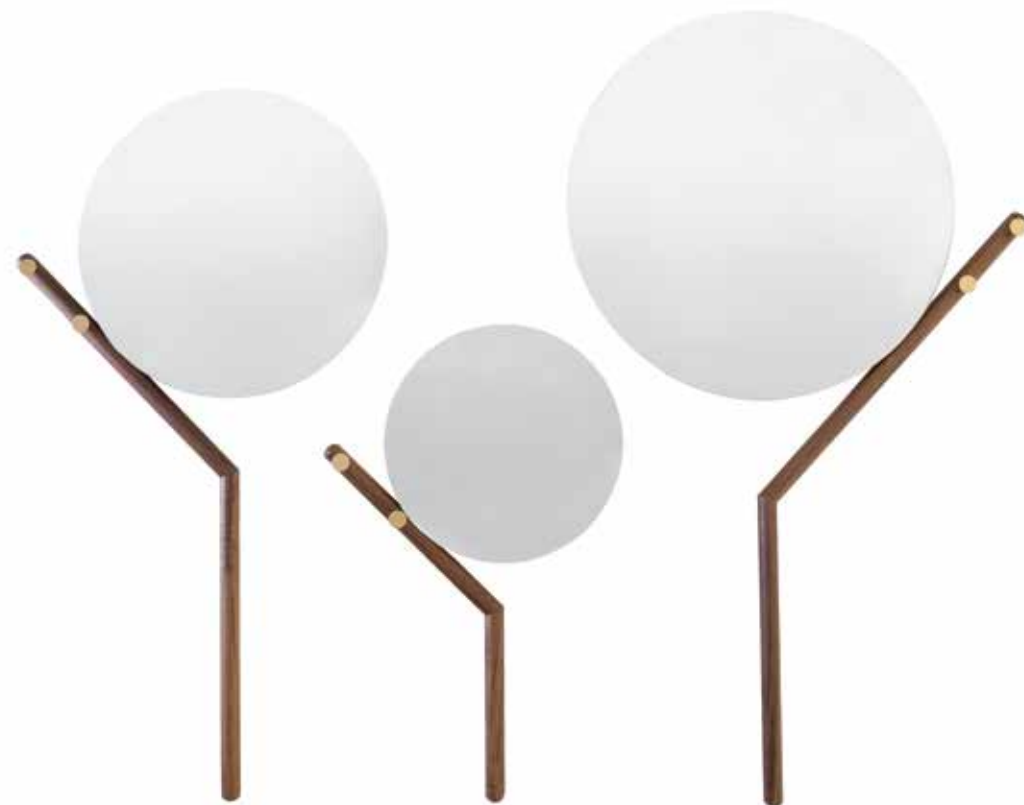
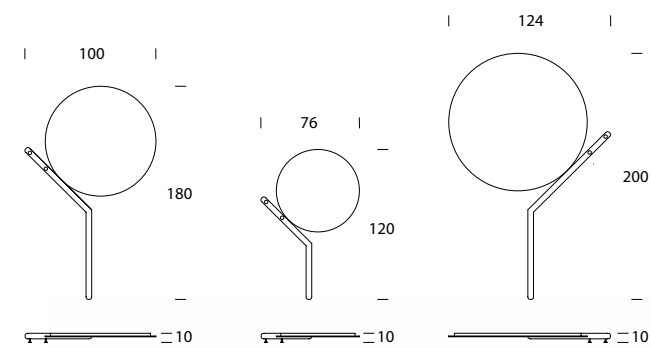

0210



0211



Family
struttura noce Canaletto/
Canaletto walnut structure (14);
specchio argentato/silver mirror (V45).

imperia

design_Claudio Lovadina

IT

Specchio definito tecnicamente "inclinato", Imperia è decisamente molto di più: la sua struttura particolare ottiene il duplice effetto di moltiplicare l'immagine riflessa e di ampliare la stanza in cui viene appeso lo specchio. È disponibile nella sola versione argentata proprio per esaltare la tridimensionalità della forma, oltre alla rifrazione della luce.

EN

This mirror is technically referred to as "skewed", but it definitely is much more than this: its peculiar structure can actually duplicate the images reflected on it, and hence magnify the room in which it is hung. Only the silver mirror version is available, precisely to enhance its tridimensional shape, and to better refract light.

RU

С технической точки зрения это наклонное зеркало. Но Imperia – это намного больше: его особенная структура обладает двойной функцией умножения отражения и визуального расширения пространства. В наличии модель с серебряной отделкой, которая подчеркивает трехмерность формы и отлично преломляет свет.

ES

A este espejo se le conoce técnicamente como "torcido" pero, sin duda, es mucho más que eso: su peculiar estructura en realidad puede duplicar las imágenes reflejadas en él, y por tanto, ampliar la habitación en la que está colgado. Sólo está disponible la versión del espejo de plata, precisamente para realzar su forma tridimensional y refractar mejor la luz.

FR

Techniquement, ce miroir est « déformé », mais il est certainement bien plus que cela : sa structure particulière peut effectivement reproduire les images reflétées sur elle, et donc agrandir la pièce dans laquelle il est accroché. Seule la version avec le miroir argent est disponible, précisément pour améliorer sa forme tridimensionnelle, et mieux réfracter la lumière.

7527

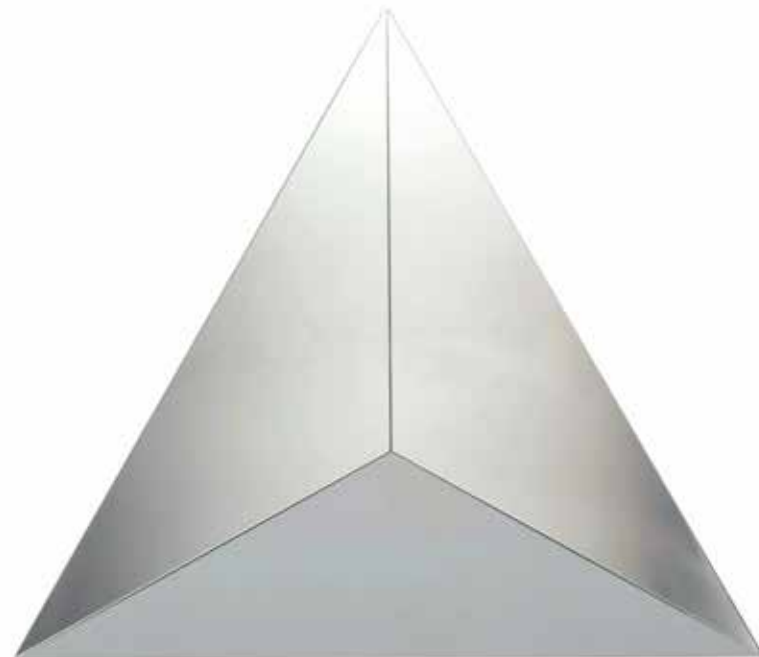
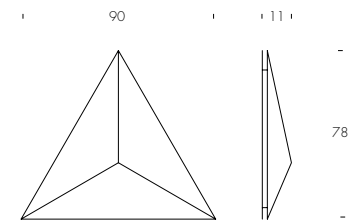

Imperia

specchio argentato / silver mirror (V45).



kolonaky

design_Studio 28

IT

Kolonaky è un'ellissi obliqua, poggiata su di una base leggera e dal fascino contemporaneo, che può essere rivestita con le nostre migliori pelli ed ecopelli. Uno specchio per far valere l'estro creativo di ogni stanza.

EN

Kolonaky is an oblique ellipsis, standing on a light and contemporary looking base. It can be covered in our best leathers and eco-leathers. A mirror worth your room's creativity.

RU

Kolonaky — наклонный эллипс, стоящий на светлой и современно выглядящей основе. Ее можно декорировать нашими покрытиями из лучших видов кожи и эко-кожи. Зеркало, которое достойно отобразит оригинальность вашей комнаты.

ES

Kolonaky es una elipsis oblicua, situada sobre una base de aspecto contemporáneo y clara. Puede cubrirse con nuestro mejor cuero y ecocuero. Un espejo merecedor de la creatividad de tu habitación.

FR

Kolonaky est une ellipse oblique, se tenant sur une base légère d'apparence contemporaine. Il peut être recouvert de nos meilleurs cuirs et éco-cuir. Un miroir qui ajoute de la créativité à votre pièce.

7526

31 31

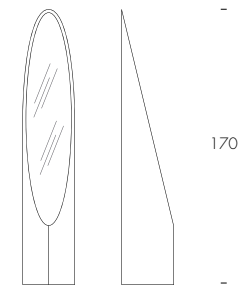

Kolonaky
rivestimento ecopelle
blu turchese e viola melanzana/
turquoise blue and aubergine purple
eco-leather covering (S40, S77).



kolonaky élite

design_Studio 28

IT

Il nostro specchio caratterizzato dall'obliqua ellissi si veste di un dettaglio simbolo di cura e artigianalità. Kolonaky da oggi assume la veste Élite, aggiungendo al suo rivestimento in pelle o ecopelle, la trapuntatura a rombi su tutta la sua superficie.

EN

Our mirror characterized by the oblique ellipsis wears a detail symbol of care and craftsmanship. Kolonaky now takes on the Élite guise, adding to its leather or eco-leather covering, the rhombus pattern over its entire surface.

RU

Наше зеркало, характеризующееся наклонным эллипсом, отражает символические детали заботы и ремесленного мастерства. Теперь Kolonaky в отделке из кожи или эко-кожи с ромбовой прошивкой по всей поверхности имеет поистине элитный облик.

ES

Nuestro espejo caracterizado por su oblicuidad lleva un símbolo de detalle de cuidado y artesanía. Kolonaky ahora adopta la apariencia de élite, agregando a su tapicería de piel o ecopiel, el rombo acolchado en toda su superficie.

FR

Notre miroir caractérisé par sa ellipse oblique porte un symbole de détail de savoir-faire. Aujourd'hui Kolonaky prend la forme d'Élite, ajoutant à son revêtement en cuir ou en éco-cuir, le losange matelassé sur toute sa surface.

7526A

31 31

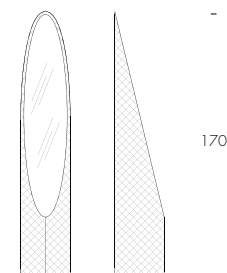

Kolonaky
rivestimento ecopelle fango/
mud eco-leather covering (S51).

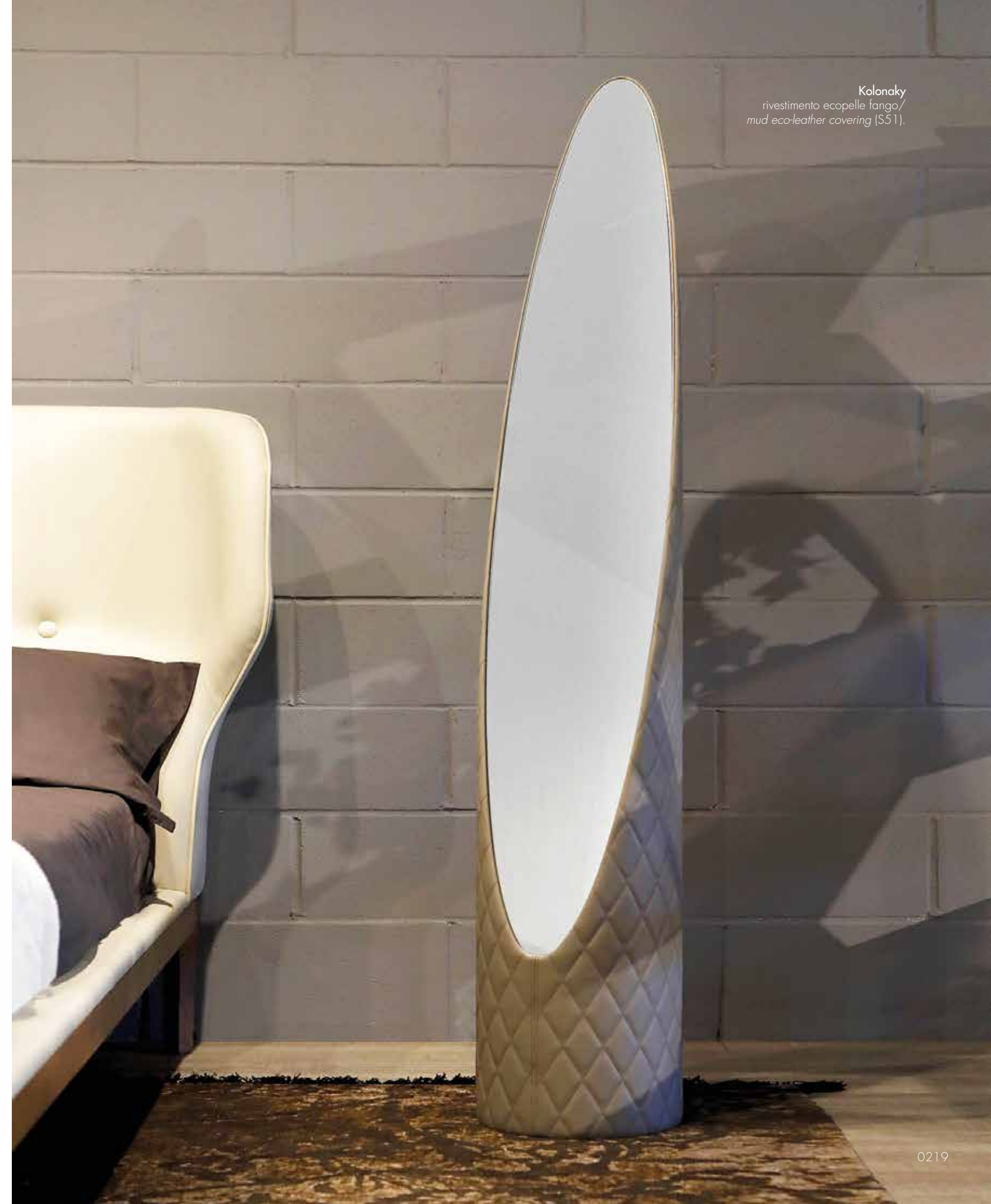

macrabè

design_Tosca Design

IT

Una colata di vetro fuso che veste di eleganza uno specchio quadrato o rettangolare pensati per dare un tocco di lusso alla tua casa.

EN

A melted glass casting that dresses a square or rectangular mirror with elegance, to give a touch of luxury to your home.

RU

Рамка, производимая из льющегося расплавленного стекла, обрамляющая квадратное или прямоугольное зеркало. Модель спроектирована для придания Вашему дому оттенка роскоши.

ES

Una fundición de cristal que viste con elegancia un espejo cuadrado o rectangular diseñado para darle un toque de lujo a su hogar.

FR

Une coulée de verre fondu qui habille élégamment un miroir carré ou rectangulaire conçu pour donner une touche de luxe à votre intérieur.

7538

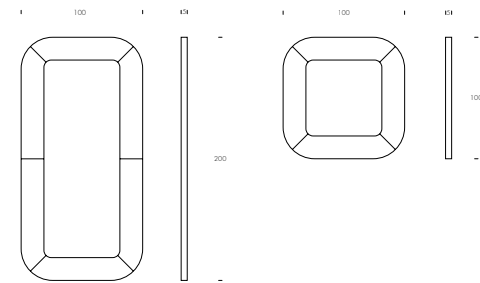

Macrabè
struttura vetro fuso fumè/
fumè fused glass structure (VF87);
specchio argentato/silver mirror (V45).



Macrabè
struttura vetro fuso fumè/
fumè fused glass structure (VF87);
specchio argentato/silver mirror (V45).



marguerite

design_Nicola Tonin

IT

Un taglio particolare ed una forma unica che si spezza per dare spazio, oltre allo specchio, anche alla fantasia della struttura. Il legno ne risulta esaltato ed arricchito ad un tempo, e l'accoppiata con specchi argentati o bronzati rende Marguerite un pezzo unico.

EN

A peculiar cut and a unique shape, breaking to add a new space - other than the mirror - to the structure's pattern. Wood comes out enriched, and its marriage with bronzed, or silver mirrors, makes Marguerite a one-of-a-kind piece.

RU

Своеобразный крой и уникальная форма расширяют границы, добавляя, помимо зеркала, новое пространство в рисунок структуры. Обогащенное дерево в тандеме с бронзовыми или серебряными зеркалами превращает Marguerite в эксклюзивную работу.

ES

Un corte peculiar y una forma única, rompiendo para añadir un nuevo espacio (diferente al espejo) al patrón de la estructura. La madera sale enriquecida y su unión con espejos de plata o de bronce, hacen que Marguerite sea una pieza única.

FR

Une coupe particulière et une forme unique, se séparant pour ajouter un nouvel espace - autre que le miroir - au motif de la structure. Le bois se démarque, et son mariage avec des miroirs bronze ou argent, fait de Marguerite une pièce unique en son genre.

6465

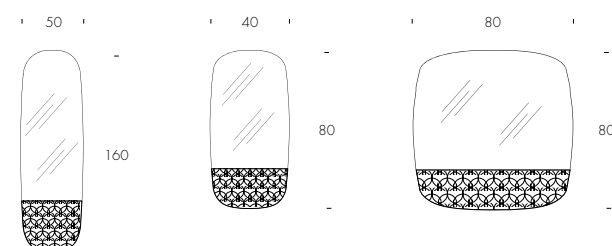

0224

Marguerite

struttura noce Canaletto/
Canaletto walnut structure (14);
specchio bronzato/
bronzed mirror (V184).



0225

matrix

design_Angelo Tomaiuolo

IT

Per creare le composizioni più dinamiche e di gusto, la famiglia Matrix rappresenta il giusto connubio tra design e funzionalità.

Mensole in metallo laccato e specchiere romboidali bordate in metallo che si abbinano tra di loro creando disegni personalizzabili.

EN

To create the most dynamic and tasteful compositions, the Matrix family represents the right combination of design and functionality.

Shelves in lacquered metal and rhomboid mirrors metal surrounded that match each other creating customizable designs.

RU

Модель Matrix представляет собой правильное сочетание дизайна и функциональности для создания наиболее динамичных и стильных композиций. Полки из крашеного металла в сочетании с зеркалами в форме ромба с металлическим бортиком создают комбинации, придуманные Вами.

ES

Para crear las composiciones más dinámicas y de buen gusto, la familia Matrix representa la combinación correcta de diseño y funcionalidad.

Estantes de metal lacado y espejos romboidales con bordes de metal que se combinan entre sí creando diseños personalizables.

FR

Pour créer les compositions les plus dynamiques et de bon goût, la famille Matrix représente la bonne combinaison de design et de fonctionnalité.

Des étagères en métal laqué et des miroirs rhomboïdes bordés de métal qui se combinent pour créer des designs personnalisables.

7539

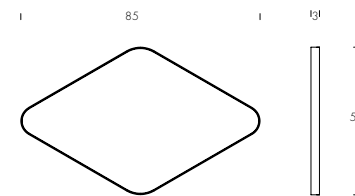

Matrix
struttura bronzo pietra/stone bronze structure (83);
specchio bronzato/bronzed mirror (V184).



olmi

design_Nicola Tonin

IT

La specchiera Olmi ricorda una coppia di ellissi, lievemente allargate verso il basso, che siano uscite l'una dall'altra. La prima, la base, serigrafata o bronzata in varie finiture, lascia spazio al suo interno allo specchio vero e proprio, anch'esso bronzato o argentato.

EN

Olmi mirror reminds of a double ellipsis, slightly stretched at the bottom, one coming out of the other. The first one - the base with serigraphy - leaves room to the actual mirror.

RU

Зеркало Olmi напоминает двойной эллипсис, слегка растянутые книзу, в котром один выходит из другого. Первый из них - основа с шелкографией - вмещает в себе настоящее зеркало.

ES

El espejo Olmi recuerda a una doble elipsis, ligeramente estirada en la parte inferior, donde una está saliendo de la otra. La primera - base con serigrafía - deja espacio al espejo real.

FR

Le miroir Olmi rappelle une double ellipse, légèrement étirée vers le haut, l'une sortant de l'autre. La première - la base sérigraphiée - laisse de la place au vrai miroir.

7507

55



180



0228

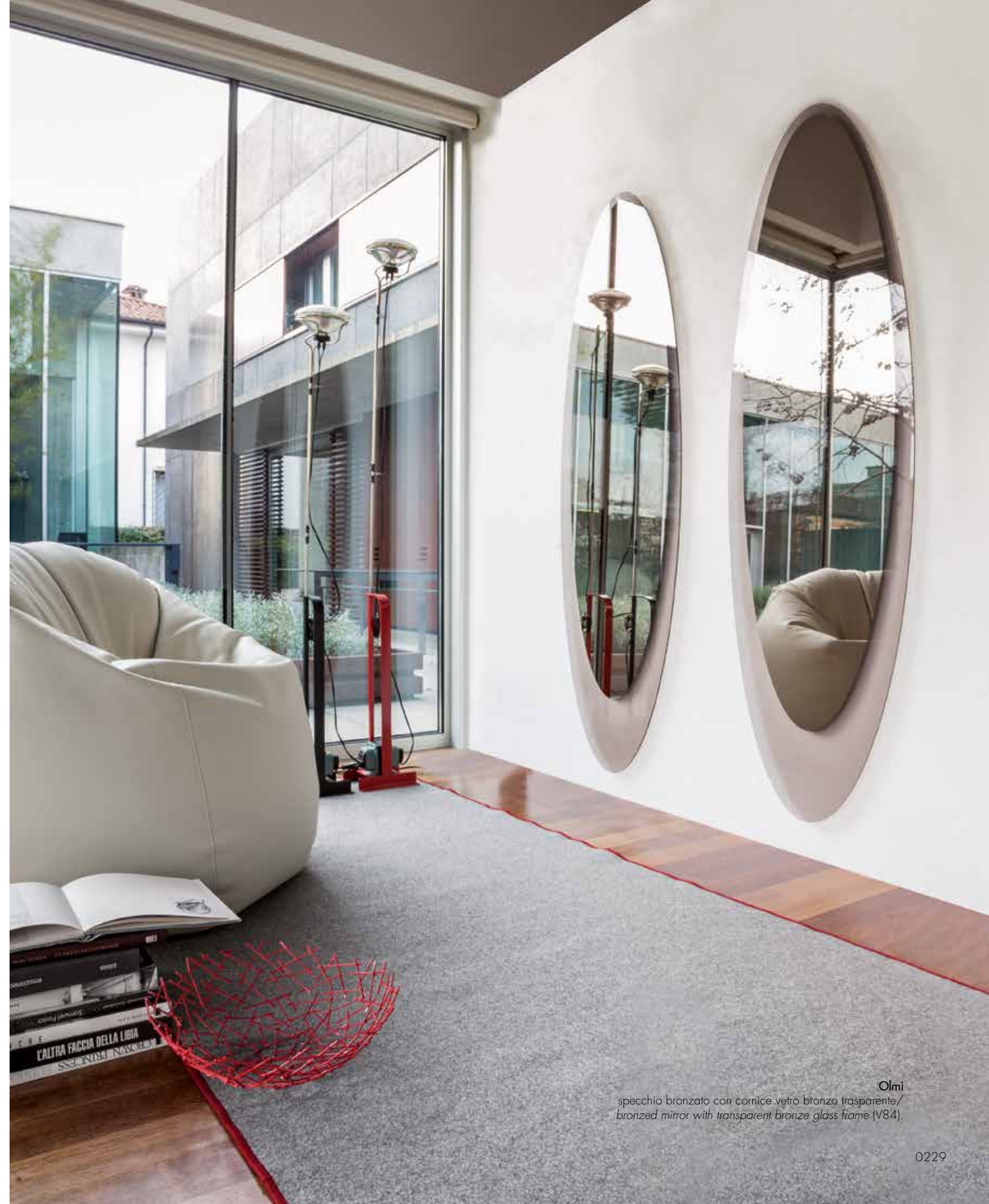

Olmi
specchio bronzato con cornice vetro bronzo trasparente/
bronzed mirror with transparent bronze glass frame (V84).

0229

Olmi
specchio argento con cornice vetro nero / silver mirror with black glass frame (V02).



Olmi
specchio argento con cornice vetro extrachiaro bianco / silver mirror with extra-clear white glass frame (V101).



python

design_Opaca Lab

IT

Per creare le composizioni più dinamiche e di gusto, la famiglia Matrix rappresenta il giusto connubio tra design e funzionalità.

Mensole in metallo laccato e specchiere romboidali bordate in metallo che si abbinano tra di loro creando disegni personalizzabili.

EN

To create the most dynamic and tasteful compositions, the Matrix family represents the right combination of design and functionality.

Shelves in lacquered metal and rhomboid mirrors metal surrounded that match each other creating customizable designs.

RU

Фигурные дымчатые зеркала подарят толику элегантности Вашему отражению! Агрессивные в бронзированной версии и утончённые в посеребрённой - выберите комбинацию, производящую наибольшее впечатление.

ES

Espejos en forma sombreados en transparencia para dar un toque de elegancia a cada reflejo. Intenso en la versión de bronce y refinado en la versión ahumada: elija la combinación más llamativa.

FR

Des miroirs façonnés ombrés de transparence pour donner une touche d'élégance à chacun de vos reflets. Intense dans la version bronze et raffiné dans la version fumée: choisissez la combinaison la plus pertinente pour votre intérieur.

7542

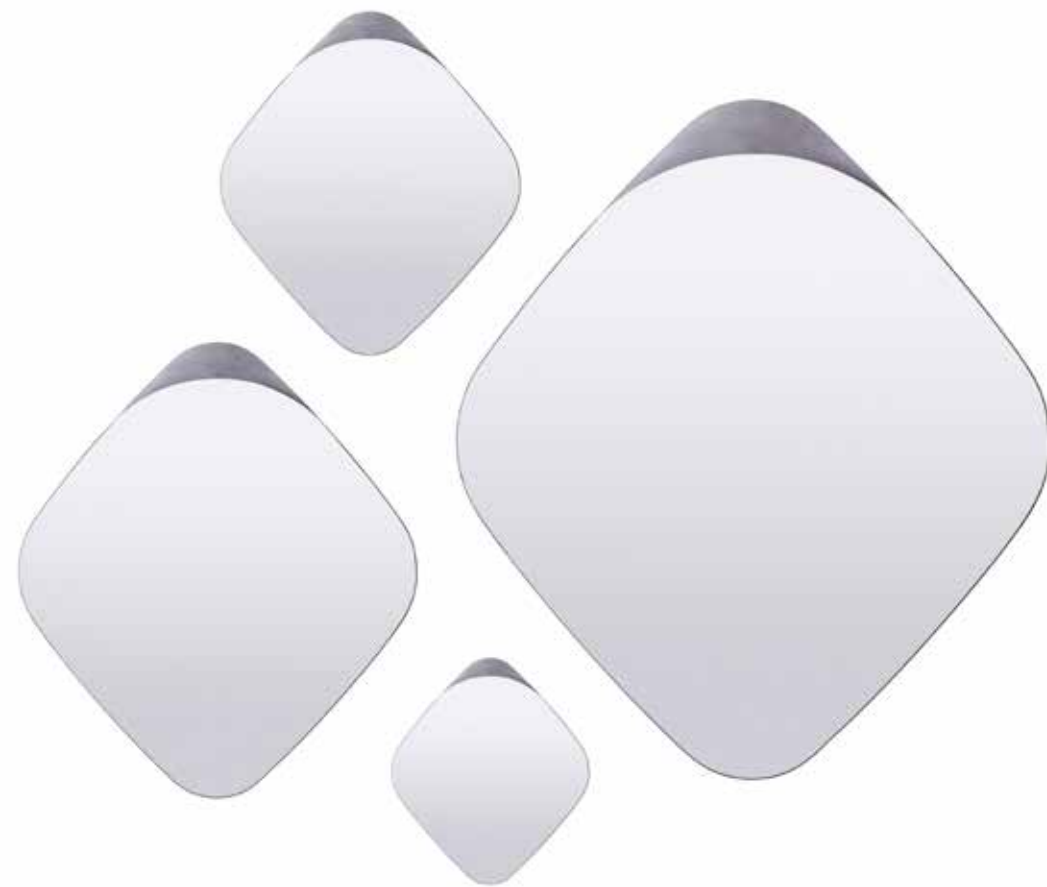
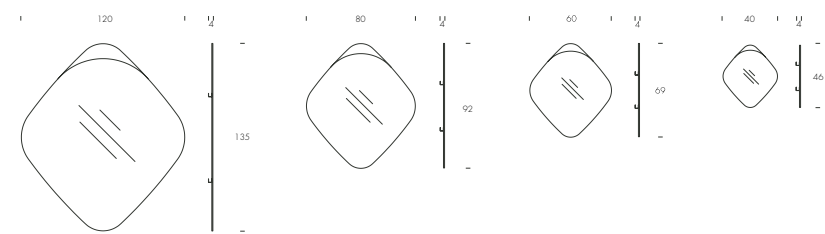

Python
specchi fumè e bronzato/
fumè and bronzed mirrors (VS87, V184).



skin

design_Nicola Tonin

IT

Skin nasce per fare parte di un tutto che si allarghi sulle pareti: nasce perché uno specchio si unisca ad un altro, e quindi ad un terzo e così via, per creare percorsi di luce dalle potenzialità illimitate.

EN

Skin was born to be part of a whole, spreading through your walls. A mirror goes close, next to the other, composing, possibly unlimited light patterns.

RU

SKIN был рожден для того, чтобы стать частью целого, распространяясь через стены. Одно зеркало расположено вблизи от другого, образуя неограниченное количество световых эффектов.

ES

Skin nació para ser parte de un todo, expandiéndose a través de tus paredes. Un espejo se acerca, junto al otro, componiendo patrones de luz posiblemente ilimitados.

FR

Skin a été conçu pour faire partie d'un ensemble et se répandre sur vos murs. Un miroir qui se place à côté d'un autre, pour composer des motifs lumineux illimités.

7530

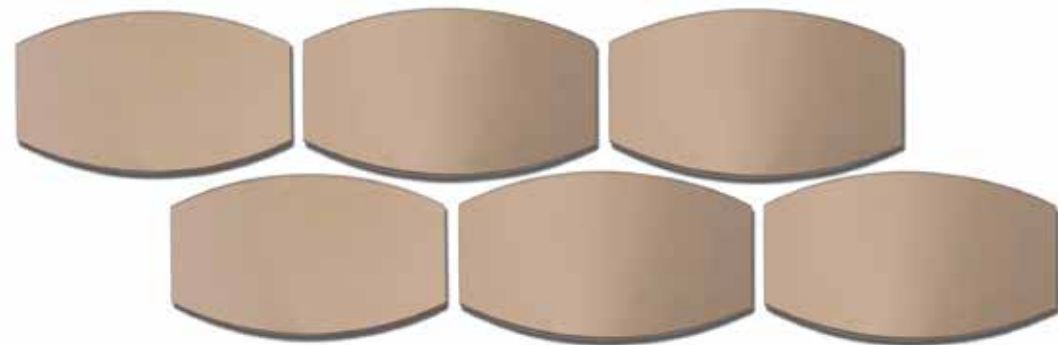
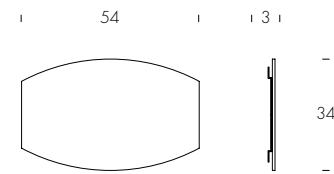

Skin
specchio bronzato/
bronzed mirror (V184).



stone

design_Angelo Tomaiuolo

IT

Il design di Stone ricorda precisamente quello di una pietra vista da un punto di zenit perfetto: come un triangolo che abbia angoli estremamente smussati, Stone sembra chiamare a sé una dimensione ulteriore, quella del riflesso che vuole portare all'interno delle vostre stanze.

EN

Stone's design reminds precisely that of a rock as seen from above, at zenith: just like a triangle with smooth angles, Stone clearly refers to another dimension - that of the reflection, willing to bring life into your rooms.

RU

Дизайн STONE напоминает скалу, которую видно выше, в зените: так же, как треугольник с гладкими углами, STONE явно относится к другому измерению - оно вдыхет жизнь в ваши комнаты своим отражением.

ES

El diseño de Stone recuerda precisamente el de una roca vista desde arriba, en el cenit: al igual que un triángulo con ángulos suaves, Stone hace referencia claramente a otra dimensión - la de la reflexión, dispuesto a dar vida a tus habitaciones.

FR

Le design de Stone rappelle précisément la forme d'une roche vue du dessus, au zénith: comme un triangle avec des angles lisses, STONE fait clairement référence à une autre dimension - celle de la réflexion, prête à apporter de la vie dans vos pièces.

7529

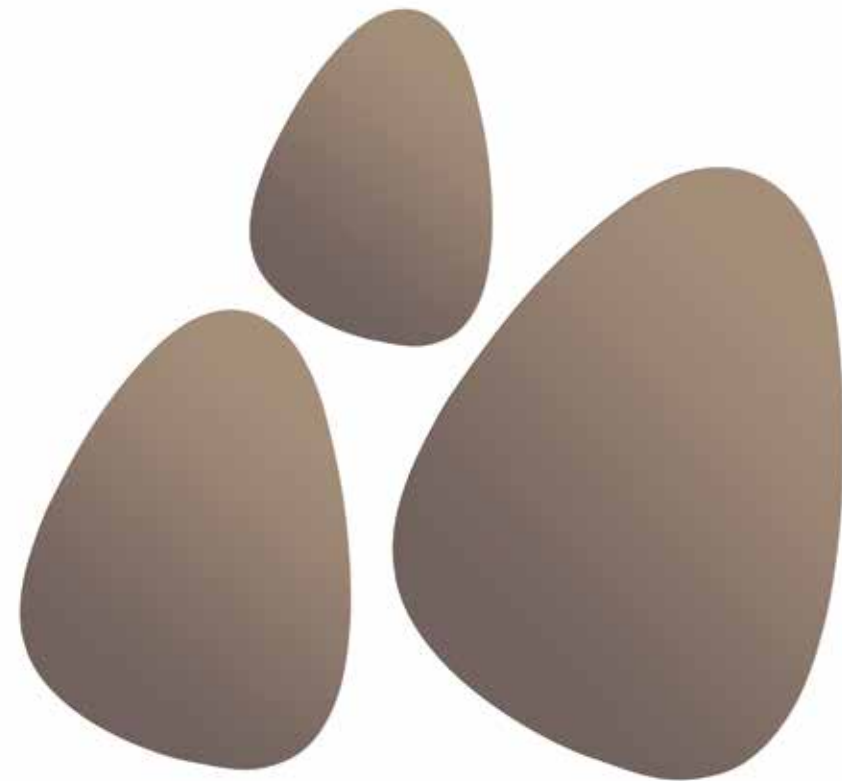
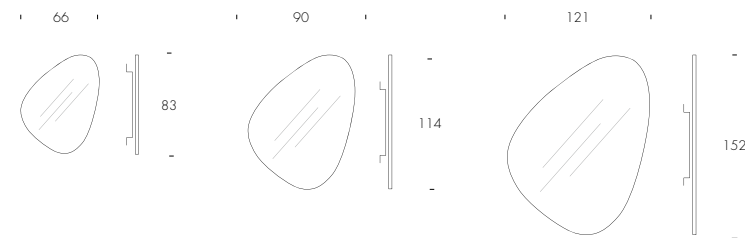

Stone
specchio argentato/
silver mirror (V45).



suite

design_Nicola Tonin

IT

La lavorazione del legno di Suite è quanto di più raffinato si possa immaginare. La perfezione di un triangolo si unisce alle dolci curve di un legno lavorato con maestria e semplicità: il frassino tinto noce Canaletto, o rovere scuro, si propone restringendosi verso l'alto, ad incorniciare con grazia uno specchio in finitura argento o bronzo.

EN

The elaboration of Suite wood could have only be imagined. The perfection of its triangle gets combined with the sweet curves of a simply and still masterfully crafted wood: ash in canaletto walnut, or dark oak finishing, that gets narrower aiming at the ceiling and limiting graciously silver or bronze mirror with its frame.

RU

Обработка древесины Suite настолько изыскана, насколько себе можно представить. Совершенство треугольника сочетается с нежными изгибами древесины, обработанной с мастерством и простотой: ясень, окрашенный в цвет грецкого ореха, или темный дуб, сужаясь кверху, изящно обрамляют зеркало в серебряной или бронзовой отделках.

ES

La transformación de la madera de SUITE es lo mas refinado imaginable. La perfección de un triángulo se une a las curvas dulces de una madera trabajada con maestría y simplicidad: el fresno teñido nogal Canaletto, o roble oscuro se levanta hacia arriba, enmarcando graciosamente un espejo plata o bronce.

FR

Le travail du bois du miroir Suite est la chose la plus raffinée qu'on puisse imaginer. La perfection d'un triangle s'unit aux douces courbes d'un bois travaillé simplement, et précisément : le frêne en finition noyer Canaletto, ou chêne foncé, se propose en se restreignant vers le haut, à encadrer avec grâce un miroir en finition argent ou bronze.

7520

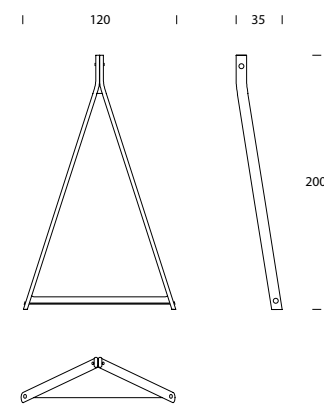

0238

Suite

struttura noce Canaletto/
Canaletto walnut structure (14);
specchio bronzato/
bronzed mirror (V184).



0239



Suite
struttura noce Canaletto/
Canaletto walnut structure (14);
specchio bronzato/
bronzed mirror (V184).

timeless

design_Opaca Lab

IT

Specchiera o orologio? Scegli entrambi con Timeless per dare un tocco di classe allo scandire nel tempo. Un abbinamento di specchi di colore diverso per renderlo ancora più unico.

EN

Mirror or clock? Choose both with Timeless to give a touch of class to the scan over time. A combination of mirrors of different colors to make it even more unique.

RU

Зеркало или часы? Выбери совмещённую версию в модели Timeless, придающей часам новый первоклассный штрих. Сочетание зеркал разного цвета делает модель ещё более уникальной.

ES

Espejo o reloj? Elija ambos con Timeless para darle un toque de clase al paso del tiempo. Una combinación de espejos de diferentes colores para hacerlo aún más único.

FR

Miroir ou horloge? Choisissez les deux avec Timeless pour donner une touche de classe au temps qui passe. Une combinaison de miroirs de différentes couleurs pour le rendre encore plus unique.

7543

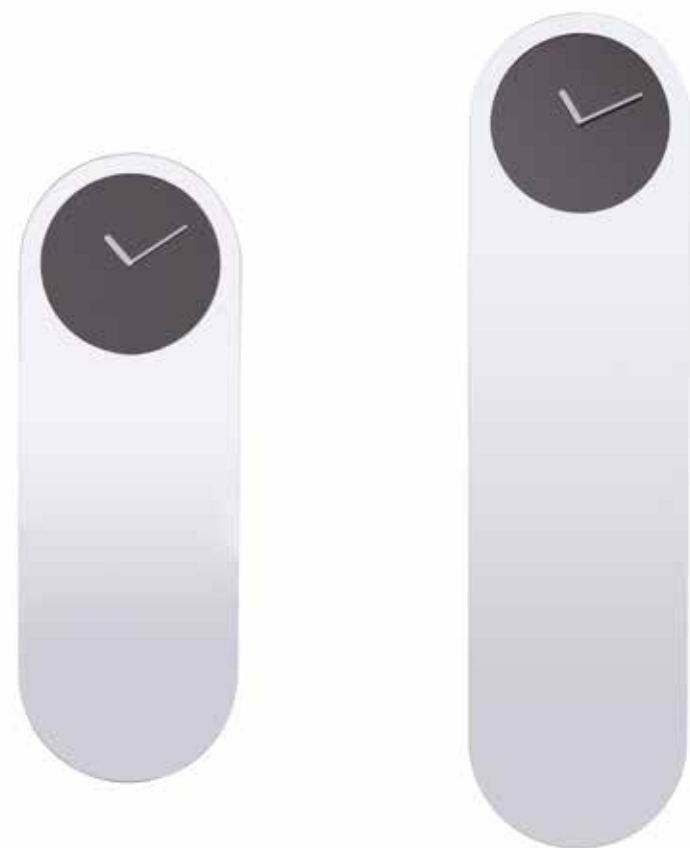
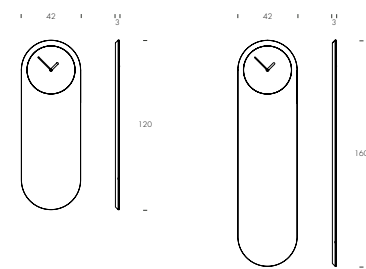

Timeless
specchio argentato/
silver mirror (V45);
orologi specchio oro e fumè/
gold and fumè mirror
clocks (VS85, VS87).



toshima

design_Tonin Casa Creatives

IT

Una serigrafia a cornice, netta, geometrica e precisa, a coronare la semplice modernità della specchiera Toshima. Le finiture degli specchi, e le variazioni delle serigrafie, per concedere ad un minimalismo estremo, di cedere alle lusinghe di ogni preferenza.

EN

A serigraphy on a frame, geometric and precise, to crown Toshima mirrors' simple modernity. The mirrors' finishes, the variations of the serigraphies, allow to create an extreme minimalism, in every room.

RU

Шелкография на раме, геометрическая и точная, довершающая простую современность зеркала Toshima. Отделка зеркал в вариациях шелкографии позволяет создать абсолютный минимализм в каждой комнате.

ES

Una serigrafía en un marco, geométrico y preciso, para coronar la modernidad sencilla del espejo Toshima. Los acabados de los espejos y las variaciones de las serigrafías permiten crear un minimalismo extremo en cada habitación.

FR

De la sérigraphie sur un cadre, géométrique et précis, pour couronner la modernité simple du miroir Toshima. Les finitions du miroir et les variations des sérigraphies permettent de créer un minimalisme extrême dans chaque pièce.

5030

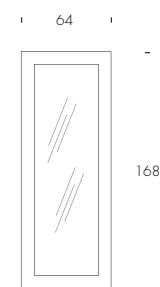

5032

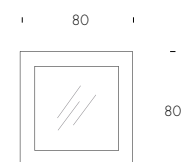

Toshima
cornice vetro extrachiaro bianco e specchio argentato/
extra-clear white glass frame and silver mirror (V101).



trama

design_Umberto Trevisan

IT

La texture diventa materica negli intrecci specchianti di Trama. Questo specchio, privo di cornici, libero e particolare, si compone di un intreccio di vetri e luci, che crea un effetto di luci e colori capace di ampliare, definire e reinventare i living più preziosi.

EN

Texture becomes palpable with Trama's intertwining mirrors. This frameless, free and peculiar mirror, is a maze of glass and light, that create light and color effects to widen, define and reinvent the most precious living rooms.

RU

Текстура становится уникальной в зеркальных составляющих Trama. Это зеркало без рамы, свободное и особенное, состоит из переплетений стекла и света, создающих эффект света и цвета, способное расширять, определять и заново изобретать лучшие гостиные.

ES

La textura se convierte en materia en los espejos entrelazados de Trama. Este espejo sin marcos, libre y particular, se compone de un tejido de luces y cristales, y crea un efecto de luces y colores capaz de ensanchar, definir y reinventar los salones más preciosos.

FR

La texture devient palpable dans les entrelacements miroirs de Trame. Ce miroir, sans cadres, libre et particulier, se compose d'un entrelacement de verres et de lumières, qui créent un effet de lumières et de couleurs capable d'agrandir, de définir et de réinventer les salons plus précieux.

7521

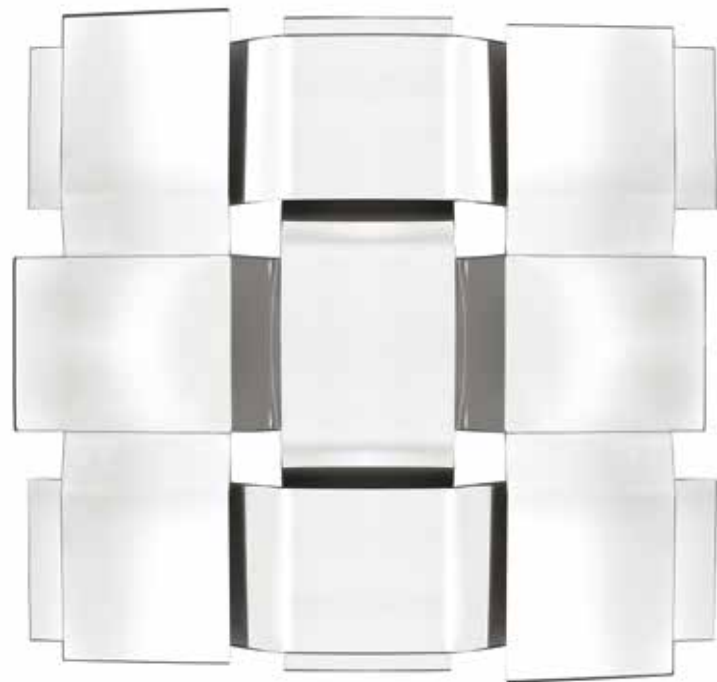
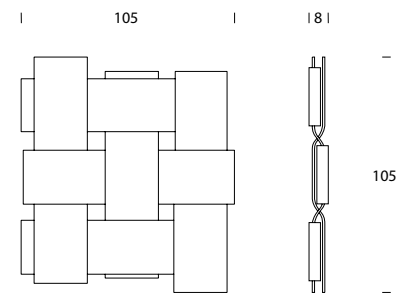

Trama
specchio argentato/silver mirror (V45).



vega

design_Opaca Lab

IT

Specchiere sagomate bordate di vero cuoio in finitura testa di moro o cognac. Un design minimal e senza tempo.

EN

Shaped mirrors edged in thick leather in dark brown or cognac finish. A minimal and timeless design.

RU

Фигурные зеркала, окаймлённые настоящей кожей цвета testa di moro или когнэ. Минималистичный дизайн вне времени.

ES

Espejos en forma con bordes con cuero en acabado marrón oscuro o coñac. Un diseño minimalista y atemporal.

FR

Miroirs bordés de cuir véritable au fini brun foncé ou cognac. Un design minimaliste et intemporel.

7541

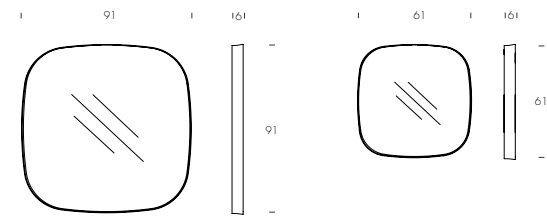

Vega
specchio argentato/silver mirror (V45);
cuorio cognac e testa di moro/
cognac and dark brown thick leather (K59, K91).



winderly

design_Opaca Lab

IT

Una linea orientale, un ventaglio di luce e colori; una lavorazione unica che contrappone uno specchio argentato o effetto bronzo, ad un dolce tassello in legno, disponibile in amaranto opaco, nero opaco, noce Canaletto o rovere scuro termotrattato. Il tutto reso ancor più elegante da una raffinata nappa nera.

EN

Oriental style, a fan made of colors and light; a unique craftsmanship opposing a silver or bronze mirror, to a sweet wooden component - the available colors are matt amaranth, matt black, canaletto walnut, or heat-treated dark oak. This mirror was made even more elegant, by adding a refined black tassel.

RU

Восточная линия, веер света и цветов; уникальная работа, противопоставляющая серебряное или бронзовое зеркало податливой деревянной вставке, доступной в матовом амаранте, матовом черном, грецком орехе или термообработанном темном дубе. Изящная черная кисть придает еще больше элегантности.

ES

Un estilo Oriental, un abanico de luz y colores; la contraposición entre un espejo plateado o efecto bronce, y un dulce elemento de madera, disponible en amaranto opaco, negro opaco, nogal Canaletto o roble oscuro tratado térmicamente. Para completar, una refinada capa negra.

FR

Une ligne orientale, un éventail de lumière et des couleurs ; un travail unique opposant un miroir argenté ou effet bronze, à un doux tasseau en bois, disponible en amarante opaque, noir opaque, noyer Canaletto, ou chêne foncé traité thermiquement. Tout est rendu ancor plus élégant par une raffinée houppette noire.

7522

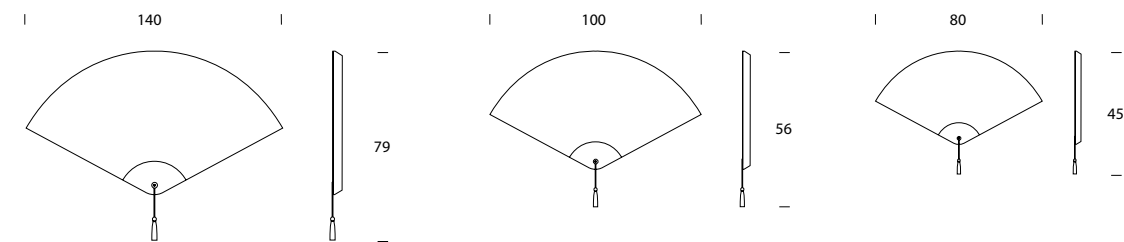

0250



Winderly
elemento rovere scuro / dark oak element (16);
specchio argentato / silver mirror (V45).

0251

IT

Tonin Casa si riserva di apportare, senza preavviso, modifiche nei materiali, nei rivestimenti, nelle finiture e nei disegni dei prodotti presentati in questo catalogo. Le texture e i colori dei materiali e delle finiture hanno valore indicativo in quanto soggetti alle tolleranze dei processi di stampa.

È vietata ogni riproduzione totale e parziale in Italia e all'estero.

ES

Tonin Casa se reserva el derecho de aportar modificaciones de dibujo, materiales, acabados y tapicerías, sin que esté obligada a dar aviso anticipado. Las texturas y los colores de los materiales y de los acabados tienen solo un valor indicativo porque están sujetos a la tolerancia en los procesos de imprenta.

Prohibida la reproducción total o parcial en Italia y en el extranjero.

EN

Tonin Casa reserves the right to change, without previous notice, materials, covers, finishes and drawings of the products presented in this catalogue. The textures and colours of materials and finishes are indicative as they are depending on the tolerances of the printing process.

Total or partial reproduction of the products is prohibited in Italy and abroad.

FR

Tonin Casa se réserve le droit d'apporter, sans préavis, des modifications au niveau des matériaux, des revêtements, des finitions et du design des produits présentés dans ce catalogue. Les textures et les couleurs des matériaux et des finitions sont une valeur indicative parce-que ils changent selon la tolérance aux procédés d'imprimerie.

La reproduction, totale ou partielle, est interdite, que ce soit en Italie ou à l'étranger.

RU

Tonin Casa оставляет за собой право, без каких-либо предупреждений, вносить изменения в используемые материалы, обивки, отделки и изображения продукции, представленной в данном каталоге.

Текстура и цвета материалов и отделок имеют ориентировочный характер, так как могут варьироваться в процессе печати.

progetto
design



Tonin Casa is a brand of
Progetto Design International srl

via Guglielmo Marconi, 37
35010 San Pietro in Gu (PD), Italy

t +39 049 9453300
f +39 049 9450725

info@tonincasa.it
c.f. P.iva IT03817150240

COPYRIGHT © Progetto Design International srl
Tutti i diritti riservati - All rights reserved

Stampa_*Print*:

Grafiche Antiga

Stampato in Italia Luglio 2021_*Printed in Italy in July 2021*

Tonin

CASA